

(주)엠투아이코퍼레이션



산업용 HMI 터치패널 TOPRT-Ex 시리즈 사용자 매뉴얼

(주)엠투아이코퍼레이션의 산업용 HMI 터치 패널 시리즈를 구매하여 주셔서 감사합니다.

제품의 안전한 사용을 위해 설치, 배선, 동작 등에 대한 본 설명서를 사용 전 반드시 읽어 주시기 바랍니다.

본 설명서에 기술되어 있는 TOPRT-Ex는 산업안전보건법 제84조(안전인증), 시행령 74조, 시행규칙 110조 제1항, 방호장치 안전인증 고시(고용노동부고시 제2021-22호) 기준으로 제작되었으며, 해당 기준을 만족함을 고지합니다. 고객께서는 해당 방폭 내용을 설명서에서 반드시 숙지하시고 사용하시기 바랍니다.





목 차

목 차	2
Chapter 1 안전을 위한 주의사항	3
Chapter 2 개요	5
2.1 제품 소개	5
2.2 구성품	5
2.3 모델명 설명	6
Chapter 3 일반 사양	6
3.1 전원 사양	6
3.2 메모리 사양	6
3.3 디스플레이 사양	7
3.4 터치 사양	7
3.5 보조 기능 사양	7
3.6 무선 통신 사양	7
3.8 환경 사양	7
3.9 구조 사양	8
Chapter 4 각부 명칭과 세부 사양	8
4.1 TOPRT-Ex 시리즈	8
Chapter 5 외부 기기 인터페이스	11
5.1 시리얼 통신 사양	11
5.2 이더넷 통신 사양	12
5.3 USB 통신 사양	13
5.4 AUDIO 사양	13
5.5 HDMI 사양	13
Chapter 6 설치	14
6.1 설치 조건	14
6.2 설치 순서	15
6.3 전면 USB	16
Chapter 7 배선	17
7.1 전원 배선	17
Chapter 8 유지 보수	19
8.1 화면 청소	19
8.2 정기 점검	19
8.3 기기의 문제 발생 시	19
8.4 시스템 복구 모드 설정	20
Chapter 9 제품 및 경고 라벨	21





Chapter 1 안전을 위한 주의사항

■ 제품을 사용하기 전에

제품을 안전하고 효율적으로 사용하기 위하여 본 사용설명서의 내용을 끝까지 잘 읽으신 후에 사용하여 주십시오. 안전을 위한 주의사항은 제품을 안전하고 올바르게 사용하여 사고나 위험을 미리 막기 위한 것이므로 반드시 지켜 주시기 바랍니다. 안전 주의 사항은 '경고'와 '주의' 두 가지로 구분되며 각각 표시하는 의미는 아래와 같습니다.







 Warning	경고: 지시를 지키지 않았을 때 중상이나 사망을 발생시킬 수 있는 위험한 상황
 Caution	주의: 지시를 지키지 않았을 때 중경상이나 제품의 손실을 발생시킬 수 있는 위험한 상황
	위험한 상황이 발생할 수 있으니 주의할 것
	전기적인 충격이 발생할 수 있으니 주의할 것

■ 방폭(Ex) 관련 주의사항 Warning





-  폭발성 가스가 있는 곳에서는 제품과 케이블을 연결하거나 분리하지 마세요.
-  폭발성 분위기가 있는 곳에서 제품을 유지 관리하거나 서비스하지 마십시오.
-  제품에 전원이 연결된 상태에서 SD 카드를 교체하지 마십시오.
-  제품에 연결된 모든 케이블은 제품의 전원이 켜진 상태에서 연결되거나 분리되지 않아야 합니다.
-  정전기를 방지하기 위해 젖은 천으로 전면 패널을 닦거나 정전기 방지 장갑을 착용한 후 장치를 만지십시오.

■ 일반 주의사항 Caution

제품의 허용 온도를 초과하는 장소에 설치하지 마십시오. 제품이 손상되거나 수명이 단축될 수 있습니다. 특히 아래와 같은 설치 환경은 피해야 합니다.

-  화면을 단단하거나 뾰족한 물체나(송곳, 드라이버, 펜 등) 너무 강한 힘으로 누르지 마십시오. 전면 시트의 손상에 의한 터치 오작동의 원인이 됩니다.
-  진동이 심한 환경에서 사용 또는 보관하지 마십시오.
-  물, 액체, 금속 가루 등과 같은 이물질이 제품 안으로 들어가지 않도록 하십시오. 이로 인해 파손되거나 감전될 수 있습니다.
-  무전기 또는 휴대전화의 사용은 본체로부터 되도록 30cm 이상 떨어뜨려 사용하여 주십시오.
-  LCD 화면에 2개 이하의 밝은 점이 나타날 수 있고, 특정 부분이 더 밝게 보일 수 있으나 이는 LCD 특성으로 결함이 아닙니다.
-  직사광선이 있는 곳에 보관이나 동작 시키지 마십시오. 직사광선은 LCD의 성질을 변형시킬 수 있습니다.

■ 특정 사용상 조건 Warning

-  장비는 KS C IEC 60664-1에 정의된 오염도 2 이상의 장소에서만 사용해야 합니다.
-  장비는 KS C IEC 60079-0에 따른 IP54 이상의 보호등급을 제공하는 도구 제거식 도어 또는 덮개가 있는 후면 인클로저에 설치해야 합니다.
-  장비는 기계적 손상 위험이 낮은 위치에만 설치해야 합니다.
-  전면 USB 포트를 포함하여 장비에 대한 외부 연결은 장비가 설치된 영역이 위험하지 않은 것으로 알려져 있거나 연결된 회로의 전원이 차단된 경우가 아니면 삽입하거나 제거해서는 안 됩니다.
-  장비에 대한 외부 연결은 의도하지 않은 분리를 방지하기 위해 제품과 같이 제공되는 기계적 고정 장치를

사용하여 고정해야 합니다.

- ⊘ 기기의 전원 단자에서 첨부 정격 전압 값의 140%를 초과하지 않는 수준으로 설정된 과도상태 보호가 제공되어야 합니다.
- ⊘ IP4X 등급 이상의 압력 방폭(Ex pz) 패널에 설치할 경우, 퍼징 완료 전 전원이 인가되지 않도록 회로 구성 후 사용하여야 합니다.

■ 설계 시 주의사항

외부 전원 또는 본 제품의 이상 발생 시에 전체 제어 시스템을 보호하기 위해서 본체의 외부에 보호 회로를 설치하여 주십시오.

- ❗ 본체의 오 출력/오작동으로 인해 전체 시스템의 안정성 또는 인체에 심각한 문제를 초래할 수 있으므로 본체의 외부에 반드시 비상 정지 스위치, 상/하한 리미트 스위치, 정/역방향 동작 인터록 회로 등 시스템의 물리적 손상 보호장치를 설치하여 주십시오.
- ❗ 컴퓨터 또는 기타 외부 기기가 통신을 통해 본체와 데이터 교환 또는 본체의 상태를 조작하는(운전모드 변경) 경우에는 통신 에러로부터 시스템을 보호할 수 있도록 시퀀스 프로그램에 인터록을 설정하여 주십시오.
- ❗ 입출력 신호 또는 통신선은 고압선이나 동력선과는 최소 100mm(3.94 inch) 이상 떨어뜨려 배선하십시오. 특히 통신에 관련된 입/출력 선은 전원 선과 별도로 설치하십시오.

■ 배선 시 주의사항  Warning

- ❗ 배선 작업을 시작하기 전에 각 제품의 정격 전압 및 단자 배열을 확인한 후 정확하게 배선하여 주십시오. 화재, 감전 사고 및 오작동의 원인이 될 수 있습니다.
- ❗ 배선 시 단자의 나사는 규정 토크로 단단하게 조여 주십시오. 단자의 나사 조임이 느슨하면 단락, 화재 또는 오작동의 원인이 됩니다.
FG 단자의 접지는 반드시 전용 접지를 사용하십시오. 접지가 되지 않은 경우, 오작동의 원인이 될 수 있습니다.
- ❗ a. 접지는 제3종 접지이며, 접지용 전선은 2mm² 이상을 사용하십시오.
- ❗ b. 접지 점은 아래와 같이 가능한 한 본체와 가깝게 하고 접지선의 거리를 짧게 하십시오.

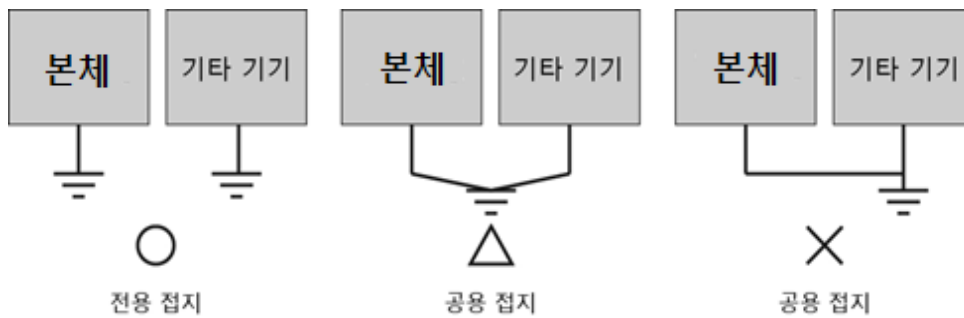

■ 설치 시 주의사항

허용된 온도를 초과하는 장소에 설치하지 마십시오. 본체가 파손되거나 수명이 단축될 수 있습니다. 특히 설치 환경이 아래와 같은 장소에는 설치하지 마십시오.

- ⊘ 주위 온도가 -10 ~ 50°C을 벗어난 장소나, 고압 기기가 설치된 조작반의 표면에 설치하지 마십시오.
- ⊘ 본체에 직접 강한 충격과 진동이 지속적으로 가해지는 장소에 설치하지 마십시오.
- ⊘ 직사광선이 닿는 곳에서 보관 및 작동하지 마세요. 강한 자외선에 의해 LCD 디스플레이의 품질이 저하될 수 있습니다.
- ⊘ 실내에서만 사용하세요.

⊘ 고도 2000M 이하에서 사용하세요.

■ 폐기 시 주의사항

제품 및 내부 배터리를 폐기할 경우, 산업 폐기물로 처리하여 주십시오. 유독물질의 발생 또는 폭발의 위험이 있을 수 있습니다.

■ 내부 배터리 사양 및 교환  **Caution**

⊘ 메인보드에 장착되어 있는 CR2032 내부 배터리는 비폭발 장소에서만 교체할 수 있습니다. 교체를 정확히 하기 위해 아래 정보를 참고하시기 바랍니다.

항목	상세정보
내부 배터리 전압 및 용량	DC 3.0V, 225mAh
내부 배터리 품명 및 제조사	CR2032(리튬 배터리), 파나소닉
수명	2년 이상(주위 온도 25°C의 경우)

*모델에 따라 사양이 변동될 수 있습니다.

■ 제품과 연결되는 배선 연결은 제한 전압/제한 전류, 출력 퓨즈가 있는 20 ~ 28Vdc 미만의 절연된 2차 소스 또는 클래스 2 규격의 2차 회로에서 이루어져야 합니다.

Chapter 2 개요

2.1 제품 소개





본 산업용 HMI 터치 패널은 산업 현장에서 요구되는 산업용 제어 기기로서, RS-232C 및 RS-422/485, 이더넷을 기반으로 본 기기와 연결되는 다른 기기(PLC)의 제어 및 통신을 기본 목적으로 사용되는 기기입니다.

특히 본 매뉴얼은 산업안전 보건법 제84조 (안전인증), 시행령 74조, 시행규칙 110조 제1항, 방호장치 안전 인증 고시 (고용노동부 고시 제2021-22호) 기반으로 제작하고 해당 방폭 구조를 만족합니다.

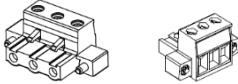
2.2 구성품

기기 제품의 구성품은 다음과 같습니다. 제품을 사용하기 전에 아래의 구성품이 모두 포함되어 있는지 확인하시기 바랍니다.

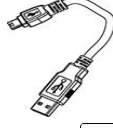
이름	그림	수량
본체 및 사용 설명서		각 1
전원 공급 커넥터 및 COM3 통신 커넥터		각 1

고정 클램프		12
케이블 클램프 및 케이블 타이		HDMI: 1 USB: 2
액세서리 (별도 판매)	 USB Memory  USB 연장 Cable  SD Card	모델별 사용자 선택 사항

2.3 모델명 설명

TOPRT	□□	□□	□	□	-	Ex		□□
시리즈	화면크기	옵션	해상도	전원		방폭	빈칸	예비
	12: 12.1" 15: 15.0" 19: 18.5"	50: 기본형	W: WXGA (1366x768)	D: DC		Ex: 방폭 또는 특별 모델 빈칸: 비방폭 또는 일반 모델		방폭 성능에 영향을 주지 않으며, 공백이나 알파벳, 숫자로 구성

Chapter 3 일반 사양

3.1 전원 사양

정격 전압	DC 24V, Class2	
입력 전압 범위	DC 20~28V	
소비 전력	TOPRT1250WD-Ex	40W 이하
	TOPRT1550WD-Ex	
	TOPRT1950WD-Ex	
허용 순간 정전 시간	DC 24V, 10ms 이내	
절연 저항	500V DC, 10MΩ	

3.2 메모리 사양

화면 메모리	128MB
백업 메모리	512KB: 내부 래치 버퍼(10K Word), 경보/로그/레시피 영역 포함
백업 기간	반영구적
시계	내장 (배터리 동작)

3.3 디스플레이 사양

표시 색	16M Color
밝기 조정	10 단계(소프트웨어 조정)
백라이트	LED
백라이트 수명	50,000 시간 이상
표시 문자 종류	윈도우용 벡터 폰트 지원, 자유 배율 이미지 문자
전면 LED 표시	내장

3.4 터치 사양

작동 방식	정전식 터치 센서
-------	-----------

3.5 보조 기능 사양

전면 카메라	내장형, 해상도: VGA(640*480)
근접 센서	내장형, 작동 거리 0.7M
HDMI Output	HDMI V2.0, Max 1366 x 768
AUDIO Output	3.5mm AUDIO JACK 출력

3.6 무선 통신 사양

IrDA	IrDA 물리 계층 규격 준수, 115.2kbit/s(SIR), 0.7M@열린 공간 통신, 자사 HMI 전용 통신		
블루투스	주파수 대역	2402Mhz ~ 2480Mhz	
	표준	Bluetooth® 5.0 Low Energy (BLE)	
	데이터 속도	1Mbps@Typ	
	최대 출력	+0.55dBm (안테나 포함)	
	작동 범위	5M 이상 (*평탄지 통신)	
	보안 설정 (*AP측 설정)	WEP(64/128), WPA-PSK+(TKIP, AES), WPA2-PSK+(TKIP, AES) *AES 권장	
Wi-Fi	2.4 GHz	주파수 대역	2400Mhz ~ 2483.5Mhz
		표준	IEEE 802.11b/g/n Wi-Fi compliant
		대역폭	20/40 MHz
		데이터 속도	300Mbps@Max
	5 GHz	주파수 대역	5150Mhz ~ 5725Mhz
		표준	IEEE 802.11a/n Wi-Fi compliant
		대역폭	20/40MHz
		데이터 속도	300Mbps@Max
	최대 출력	2.4G: +6.38dBm (안테나 포함), 5G: +15.02dBm (안테나 포함)	
	작동 범위	20M 이상 (*평탄지 통신)	
	보안 설정 (*AP측 설정)	WEP(64/128), WPA-PSK+(TKIP, AES), WPA2-PSK+(TKIP, AES) *AES 권장	

3.7 안테나 정보

이득	2.4GHz: Peak gain -6.02dBi, 5GHz: Peak gain +2.98dBi
안테나 타입	Internal Antenna

3.8 환경 사양

사용 주위 온도(°C)	-10 ~ +50
보관 주위 온도(°C)	-20 ~ +60
사용 주위 습도(%RH)	0 ~ 90(이슬이 맺히지 않을 것)

부식성 가스	부식성 가스가 없을 것
내진동	진폭: $10 \leq F < 25\text{Hz}$ (2G) X,Y,Z 각 방향(30분간)
내노이즈	1000Vp-p(펄스 폭 1 μ s)
정전기 방전	EN61000-4-2 규격에 의한 접촉 방전: $\pm 4\text{kV}$
내충격	10G X,Y,Z 각 방향(3회)
접지	Class 3(100 Ω 이하)
보호구조	전면 IP54

3.9 구조 사양

	TOPRT1250WD-Ex	TOPRT1550WD-Ex	TOPRT1950WD-Ex
무게(Kg)	TBD	4.10	5.30
냉각 방법	자연 공냉		
외형 소재	Aluminium + Plastic		

Chapter 4 각부 명칭과 세부 사양

4.1 TOPRT-Ex 시리즈

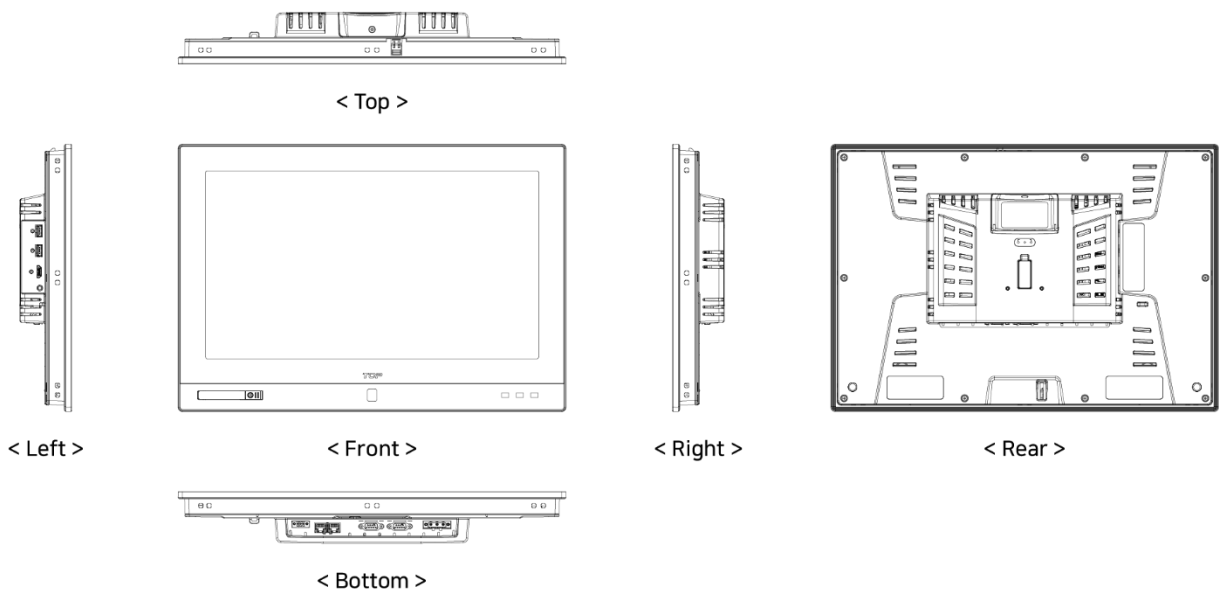

4.1.1 외곽 사이즈

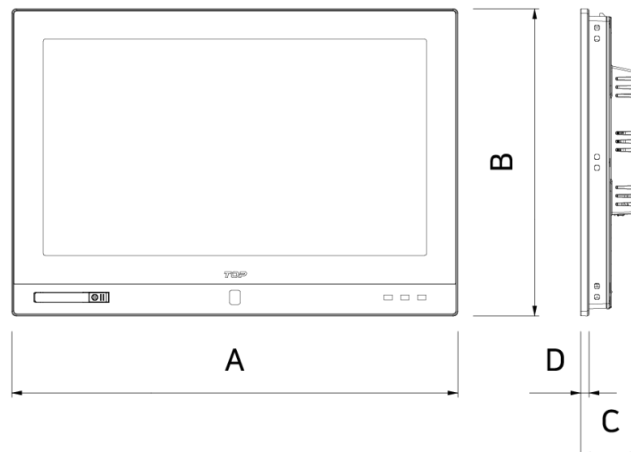

모델명	A(mm)	B(mm)	C(mm)	D(mm)
TOPRT1250WD-Ex	321.4	252.4	63.5	7
TOPRT1550WD-Ex	406.4	286.4	63.5	
TOPRT1950WD-Ex	477.4	328.4	63.5	

4.1.2 전면 각부 명칭 및 사양

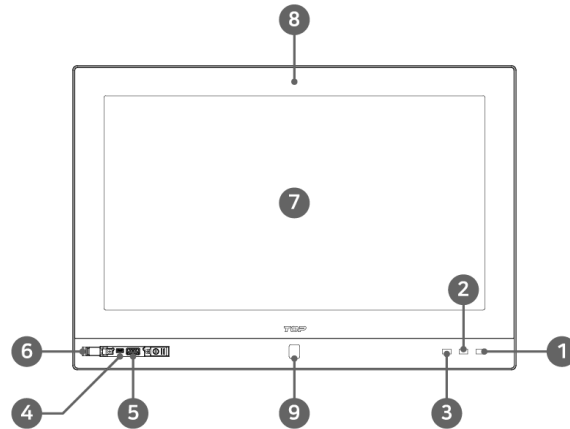

번호	이름	설명
①	전원 LED	시스템 전원 상태 표시
②	IrDA 센서	전용 기기와 통신을 위한 장치
③	근접 센서	주변 물체를 감지하여 자동적으로 백라이트 ON/OFF
④	USB OTG	작화 업로드 또는 다운로드 (*관리자용 포트로 내부 프로그램 관리 용도)
⑤	USB HOST	USB 장치를 위한 커넥터, 5V/0.5A 출력
⑥	전면 USB 덮개	전면 USB 덮개
⑦	LCD	TFT 16M Color LCD
⑧	터치 패널	정전식 터치 센서
⑨	카메라	해상도: VGA (640*480)

4.1.3 후면 각부 명칭 및 일반 사양

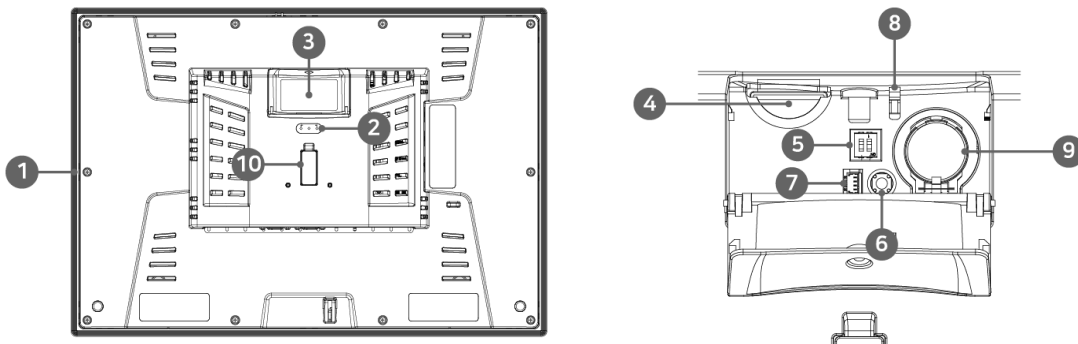

번호	이름	형태	설명
①	고무 패킹	-	벽면 부착 시 충격 완충용 및 IP 확보용 실리콘 가스켓
②	LED 표시	3개	전원, 동작, 통신 상태 표시
③	SD Card 덮개	플라스틱 덮개	SD Card, 리셋 스위치, 모드 스위치, CR2032 배터리 내장
④	SD Card 소켓	SD Socket	작화 및 로그 데이터 업로드/다운로드
⑤	모드 스위치	DIP스위치 2극	시스템 모드 설정 스위치

⑥	리셋 스위치	Tact 스위치	시스템 리셋 스위치
⑦	진단 커넥터	2mm 4P	시스템 진단 (제조사 전용)
⑧	덮개 센서	Photo coupler	덮개 개폐 감지
⑨	RTC 배터리	CR2032	RTC용 배터리
⑩	확장 모듈 커넥터	-	확장 모듈 장착 커버

4.1.4 측면 각부 명칭 및 사양

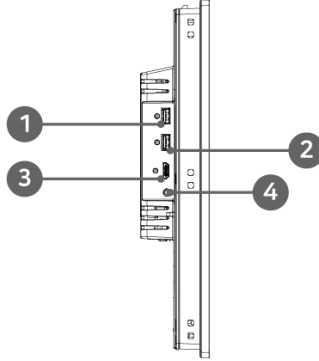

번호	이름	형태	설명
①	USB HOST #1	Type A	USB 저장용 옵션을 위한 커넥터 #1
②	USB HOST #2	Type A	USB 저장용 옵션을 위한 커넥터 #2
③	HDMI	Standard HDMI	HDMI 출력 단자, 외부 영상 장치 연결 (TV/Monitor 연결)
④	AUDIO	3.5mm Audio Plug	AUDIO 출력 단자, 외부 스피커 연결

4.1.5 밑면 각부 명칭 및 사양

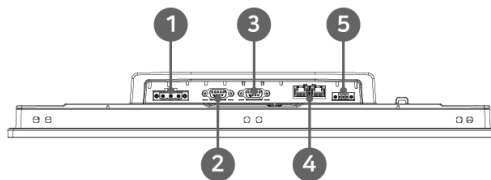

번호	이름	형태	설명
①	전원 단자	TB 7.6mm 3P	본체의 전원 공급
②	시리얼 통신 COM1	DSUB9	RS-232C/422/485 시리얼 통신 (소프트웨어를 통해 선택)
③	시리얼 통신 COM2	DSUB9	RS-232C/422/485 시리얼 통신 (소프트웨어를 통해 선택)
④	ETHERNET 커넥터	RJ45 x 2ch	10BASE-T/100BASE-TX/1000BASE-T, Auto-MDIX
⑤	시리얼 통신 COM3	TB 3.5mm 3P	RS-485 시리얼 통신 커넥터

Chapter 5 외부 기기 인터페이스

본체가 외부 기기와 통신을 하기 위해서는 아래의 사항을 참고하여 두 기기 간을 연결해야 합니다.

5.1 시리얼 통신 사양

5.1.1 RS-232C

항목		내용
통신 방식		전이중(Full Duplex)
동기 방식		비동기(Asynchronous)
전송 거리		약 15m
접속 형식		1:1
제어 부호		ASCII Code or HEXA Code
전송 속도		2400, 4800, 9600, 19200, 38400, 57600, 76800, 115200bps
데이터 형식	Data Bit	7, 8bit
	Parity Bit	NONE, ODD, EVEN Parity
	Stop Bit	1, 2bit
연결 커넥터		DSUB 9핀

5.1.2 RS-422/485

항목		내용
통신 방식		전이중(Full Duplex) / 반이중(Half Duplex)
동기 방식		비동기(Asynchronous)
전송 거리		약 500m
접속 형식		1:N(N ≤ 31)
제어 부호		ASCII Code or HEXA Code
전송 속도		2400, 4800, 9600, 19200, 38400, 57600, 76800, 115200bps
데이터 형식	Data Bit	7, 8bit
	Parity Bit	NONE, ODD, EVEN Parity
	Stop Bit	1, 2bit
중단 저항		100/120Ohm (소프트웨어적으로 선택 가능)
연결 커넥터		DSUB 9핀

5.1.3 COM1 커넥터 핀 번호 및 신호명

형태	핀 번호	신호명	방향	내용
9Pin Female 	1	RDA(RD+)	입력	RS-422/485 데이터 수신(+)
	2	RD(RxD)	입력	RS-232C 데이터 수신
	3	SD(TxD)	출력	RS-232C 데이터 송신
	4	RDB(RD-)	입력	RS-422/485 데이터 수신(-)
	5	²⁾ SG	-	신호 그라운드
	6	SDA(SD+)	출력	RS-422/485 데이터 송신(+)
	7	¹⁾ 전원	-	+5V, 0.2A
	8	N.C	-	N.C
	9	SDB(SD-)	출력	RS-422/485 데이터 송신(-)

*1) 2) 외부 기기에 VCC 가 필요한 경우는 7 번핀(+5.0V)과 5 번핀을 연결하십시오. (*출력 0.2A)

5.1.4 COM2 커넥터 핀 번호 및 신호명

형태	핀 번호	신호명	방향	내용
9Pin Female 	1	RDA(RD+)	입력	RS-422/485 데이터 수신(+)
	2	RD(RxD)	입력	RS-232C 데이터 수신
	3	SD(TxD)	출력	RS-232C 데이터 송신
	4	RDB(RD-)	입력	RS-422/485 데이터 수신(-)
	5	SG	-	신호 그라운드
	6	SDA(SD+)	출력	RS-422/485 데이터 송신(+)
	7	RTS	출력	RS-232C 송신 요구 신호
	8	CTS	입력	RS-232C 송신 가능 신호
	9	SDB(SD-)	출력	RS-422/485 데이터 송신(-)

5.1.5 COM3 커넥터 핀 번호 및 신호명

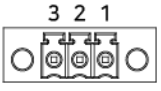
형태	핀 번호	신호명	방향	내용
	1	D+	입/출력	RS-485 데이터(+)
	2	D-	입/출력	RS-485 데이터(-)
	3	SG	-	신호 그라운드

* RS-232C 통신선은 반드시 RD와 SD를 Twisted Pair Cable로 상호 교차하여 결선해 주십시오. SG는 직결로 결선해 주십시오.

* RS-422/485 통신선은 반드시 RDA와 RDB를 Twisted Pair Cable, SDA와 SDB를 Twisted Pair Cable로 사용하여 주십시오.

* 통신선의 Shield선은 신호 그라운드로 사용하지 마십시오. 통신 불량 의 원인이 됩니다.

5.2 이더넷 통신 사양

5.2.1 이더넷

항목	내용
이더넷 항목	IEEE 802.3, IEEE 802.3u, IEEE 802.3z, IEEE 802.ab, 10BaseT/100BaseT/1000BaseT
속도	10M / 100Mbps / 1000Mbps
통신 방식	Base Band
스위치 방식	AUTO MDIX
최대 세그먼트 길이	100M (Hub 사이 기기)
통신 케이블	UTP (Unshielded Twisted Pair)
연결 커넥터	RJ45 x 2ch

5.2.2 RJ - 45 핀 배열

형태	핀 번호	색상	100Base-T	1000Base-T
	1	주황색/흰색	TD+	DA+
	2	주황색	TD-	DA-
	3	녹색/흰색	RD+	DB+
	4	청색	-	DC+
	5	청색/백색	-	DC-
	6	녹색	RD-	DB-
	7	갈색/백색	-	DD+
	8	갈색	-	DD-

*1Gbps를 사용하기 위해서는 UTP 케이블 Cat 5e 또는 Cat 6으로 사용하십시오.

* UTP Cable 비교	Cat 5e	Cat 6
속도 지원	MAX. 1Gbps 지원	1Gbps 이상 지원
대역폭	100Mhz	250Mhz
데이터 손실률	100M 데이터 손실률 증가	100M이상 구간 데이터 손실률 없음

5.3 USB 통신 사양

5.3.1 전면 USB Host

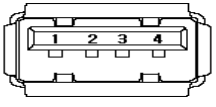
형태	항목	사양
	USB 인터페이스	USB 2.0
	전송 방식	Control/Bulk
	전송 속도	Max 480Mb/s
	지원 Device	USB Storage (FAT16/FAT32 파일 포맷 사용 가능)
	커넥터 형태	Type A

5.3.2 전면 USB Device

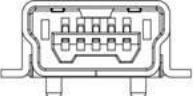
형태	항목	사양
	USB 인터페이스	USB 2.0
	전송 방식	Interrupt/Bulk/Isochronous
	전송 속도	Max 480Mb/s
	지원 OS	Windows 98SE/2000/XP/VISTA/7/10(32/64bit)
	케이블 길이	본사 케이블을 권장(3M) 하며, 별도 구매 시에는 1.5M 이하
	커넥터 형태	Mini USB B, Female
	연결 방법	전면, USB OTG 단자대를 통해 연결

5.3.3 후면 USB Host

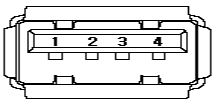
형태	항목	사양
	USB 인터페이스	USB 3.0 (USB 3.2 Gen1 Super Speed)
	전송 방식	Control/Bulk
	전송 속도	Max 5Gb/s
	지원 Device	USB Storage (FAT16/FAT32 파일 포맷 사용 가능)
	커넥터 형태	Type A (2ch)

5.4 AUDIO 사양

형태	항목	사양
	출력 사양	스테레오 오디오 출력
	커넥터 형태	3.5mm Audio Plug

5.5 HDMI 사양

형태	항목	사양
 HDMI (FEMALE)	HDMI 규격	HDMI V2.0
	모드 선택	Mirror / Dual
	지원 해상도	Max 1366 x 768
	커넥터 형태	HDMI Type A

Chapter 6 설치 Warning

6.1 설치 조건

- (1) 방폭 적용 기기는 KS C IEC 60664-1에 정의된 오염도 2 이상의 양호한 환경에서만 설치 운영해야 합니다.
- (2) 각 모델의 전면은 방호장치 안전 인증 고시 (고용노동부 고시 제2021-22호)의 요구에 따라서 KS C IEC 60079-0에 따른 IP54 이상을 만족하는 용기에 설치되어야 한다.
- (3) 방폭 적용 기기의 설치에 관한 사항은 안전보건규칙 제311조에 따라 KS C IEC 60079-14에 따르도록 규정합니다.

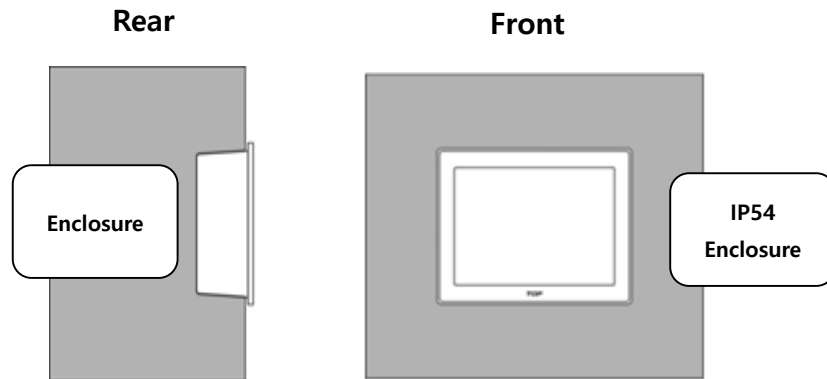

- (4) 노출된 부품이 없는 IP4X 이상의 IP 등급을 만족하는 압력 방폭용기(Ex p)에 설치 시, 고형 물체나 물의 침입으로부터 적절히 보호되는 장소에 설치되어야 하고, 압력 방폭용기 내의 양압의 상태가 유지된 후, 기기의 전원이 켜지도록 전원 구성이 되어야 합니다.
- (5) -10~50°C와 습도 10~80%에 설치하십시오. 그렇지 않을 경우 화면의 변색이나 기기의 손상이 올 수 있으며, 자세한 사항은 각 모델의 설치 환경을 숙지하여 설치하시기 바랍니다.
- (6) 주위 온도가 각 모델의 동작을 위한 온도보다 초과하지 않는지 확인하십시오.
- (7) 방폭 성능을 유지하기 위하여 외부의 기계적인 위험을 최소화할 수 있도록 기기 사용 주변 환경의 기계적인 위험을 제어하여 주시기 바랍니다.

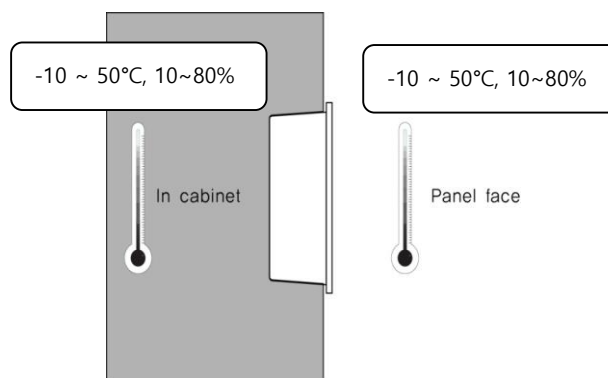

6.2 설치 순서  **Warning**

본 제품을 설치하기 위해서 반드시 하기의 사항을 따라 주시기 바랍니다.

6.2.1 패널 컷

제품이 장착될 패널 컷을 만들고 아래와 같이 본 제품을 홀 안으로 삽입하십시오.

본 제품을 패널에 설치하기 전에 아래 표와 같은 치수로 홀 사이즈를 작업해 주시기 바랍니다.

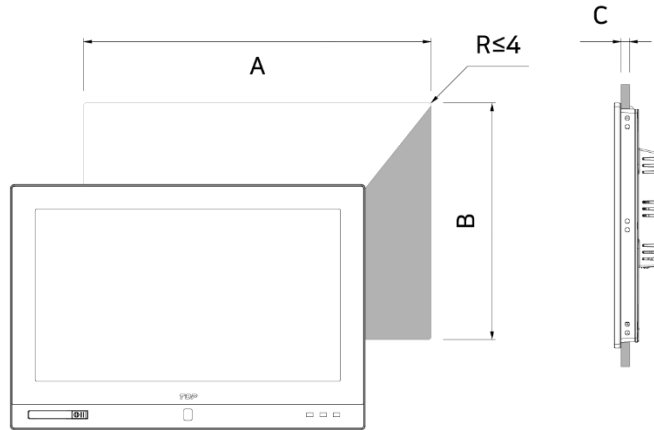

모델명	A (mm)	B (mm)	C (mm)
TOPRT1250WD-Ex	TBD	TBD	1.0~5.0(+1.0/0)
TOPRT1550WD-Ex	392(+0.5/0)	272(+0.5/0)	
TOPRT1950WD-Ex	463(+0.5/0)	314(+0.5/0)	

6.2.2 고정

본 제품과 함께 구성된 설치용 클램프는 기기의 IP 성능을 유지하기 위하여 다음과 같은 방법으로 설치하시기 바랍니다.

a. 기기의 슬롯에 첨부된 클램프를 끼웁니다.

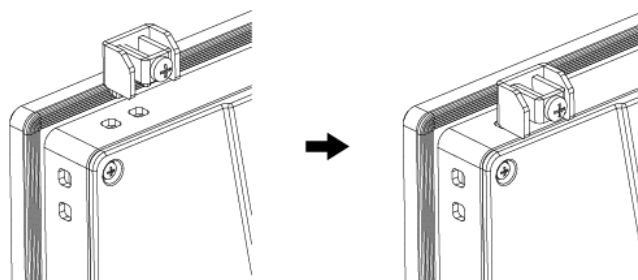

b. 스크류 드라이버로 패널 컷에 기기를 조입니다.

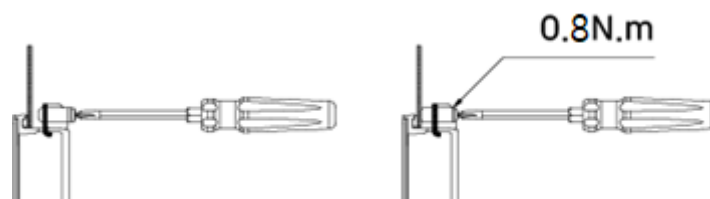

만일 고정용 클램프 스크류가 과도하게 조여지면 터치 센서가 작동을 멈추거나 오작동할 수 있으니 주의하십시오. 드라이버 회전력 0.8N.m로 조이십시오.

주의: 0.8N.m의 조임력으로 클램프를 조이지 않을 경우 방폭 성능을 확보할 수 없습니다.  Warning

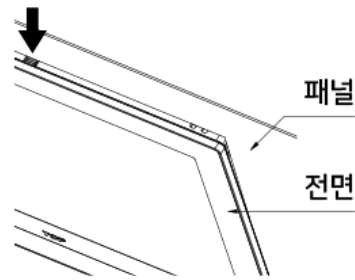

본 제품을 외함에서 분리 시, 드라이버와 같은 공구로 디스플레이 모듈 상단의 낙하 방지 잠금장치를 누른 상태에서 제품을 천천히 분리하십시오

6.3 전면 USB

6.3.1 전면 USB 개폐

(1) TOPRT□□50-Ex: 전면 USB 덮개를 열면 MINI USB B 케이블을 연결할 수 있습니다.

(2) 잠금 십자 위치를 돌려 잠금과 해제가 가능합니다.

※ 폭발성 분위기의 위험한 장소에서는 USB 사용을 절대 하지 마십시오. 사용 중 폭발 가능성이 있습니다.



6.3.2 데이터 업로드 및 다운로드

전면 커넥터에 케이블을 연결하여 작화를 업로드 및 다운로드합니다.

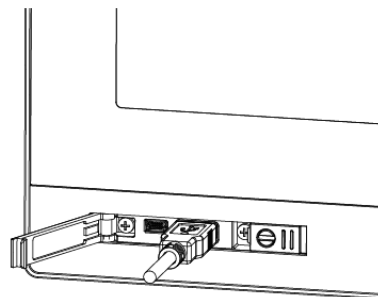

Chapter 7 배선

7.1 전원 배선

(1) 전원 및 접지 케이블 규격은 다음과 같습니다.

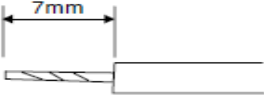
전원 케이블 폭	0.75~2.5mm ² (18~12AWG)
접지 케이블 폭	2mm ² (14AWG) 이상
심선 종류	단선 또는 규격선(구리선 사용)
체결 Bolt의 조임력	≥ 0.4N.m 
심선 길이	
배선 도체 온도	65도 이하에서 사용

(2) 전원 및 접지 단자 규격은 다음과 같습니다.

주의: 전원 및 접지 단자의 설치 시 펜 홀 단자의 사용은 기기의 방폭 성능을 유지하는데 중요한 사항입니다. 아래의 규격과 같은 펜 홀 단자를 사용하여 전원 및 접지를 설치하지 않을 경우 케이블의 비정상 손실에 인한 스파크 발생으로 인하여 폭발의 위험성이 발생할 수 있습니다. 따라서 사용자는 위의 펜 홀 단자 사용 방법을 반드시 숙지하시기 바랍니다.

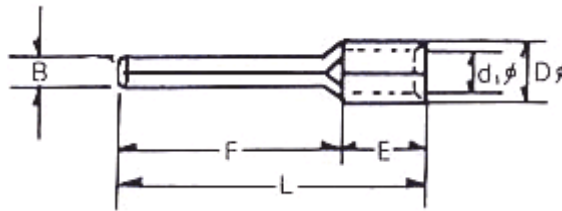

(단위: mm)

B	L	F	E	D	d
1.8~2.0	22~18	12~14	5	3.3~3.8	2~2.5

(3) 다음과 같이 전원 선을 기기의 전원 단자에 장착하십시오. 

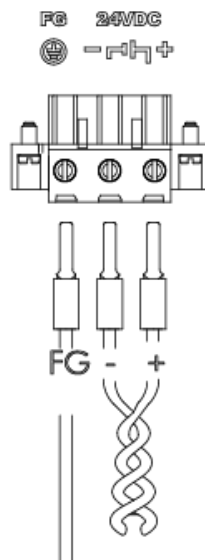

7.2 접지 배선 Warning

- (1) 기기는 충분한 노이즈 대책을 갖고 있으나, 기기의 안전 및 사용자의 안전을 위하여 사용자는 반드시 기기의 접지를 연결해야만 합니다. 아래의 설명을 따라 접지를 연결하세요.
- (2) 접지는 가능한 전용 접지로 하십시오. 접지는 3종 접지로 하는 것이 좋습니다. (접지 저항은 100Ω이하)
- (3) 전용 접지를 할 수 없을 때 아래 그림과 같이 공용 접지로 하여 주십시오.

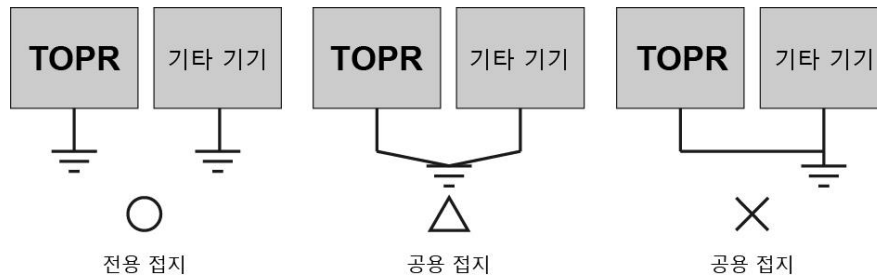

- (4) 2mm² 의 이상의 접지 선을 사용하십시오. 기기 근처에 접지를 두고 접지 선은 가능하면 짧게 하십시오.

7.3 케이블 클램프 설치

주의: HDMI 및 USB 단자대에 확장 케이블을 사용할 경우 케이블이 이탈되어 케이블 연결이 끊기거나 스파크 발생을 방지하기 위해 케이블 클램프를 설치 합니다. 사용자는 아래의 클램프 사용 방법을 반드시 숙지하시기 바랍니다.

- (1) 케이블 커넥터를 그림과 같이 케이블 클램프에 삽입합니다.

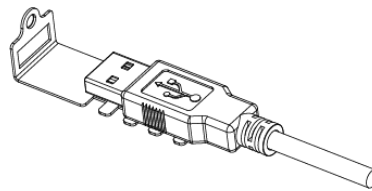

- (2) 케이블 클램프에 삽입된 케이블 커넥터를 그림과 같이 고정합니다.

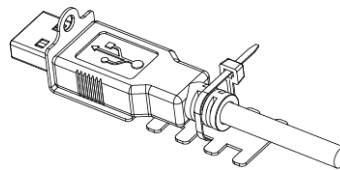

- (3) 케이블 클램프에 고정된 케이블 커넥터를 그림과 같이 USB 단자대에 꽂습니다.

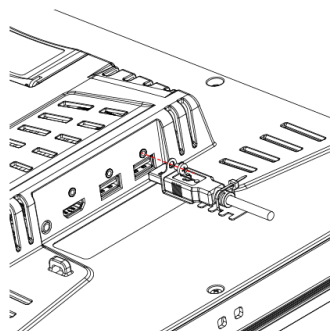

(4) 케이블 클램프를 그림과 같이 나사로 고정하고 체결 상태를 확인합니다.

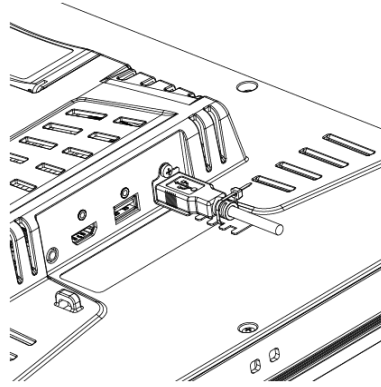

Chapter 8 유지 보수 Warning

8.1 화면 청소

화면의 표면이나 프레임이 지저분해졌을 때 부드러운 천에 청소 세제를 뿌려서 닦아냅니다. 화면에 직접 세제를 뿌리지 마십시오.

8.2 정기 점검

기기가 최상의 상태를 유지하기 위하여 다음과 같이 정기적인 점검이 필요합니다.

(1) 환경

- 규정된 온도(-10°C~50°C) 범위에서 동작하고 있습니까?
- 규정된 습도(10%~80%RH) 범위에서 동작하고 있습니까?
- 주변에 부식성 가스는 없습니까?

(2) 전원

- 입력 전압 범위가 맞습니까?

(3) 관련 항목

- 교환, 전압 드롭이 표시되었을 때 내부 배터리를 확인하십시오.
- 눈으로 LCD 백라이트 교환시기를 확인하십시오.
- 눈으로 터치패드의 손상, 스크래치, 오염이 없는지 확인하십시오.

8.3 기기의 문제 발생 시 Warning

- 동작 중 문제가 발생 할 경우 사용을 중지하고 해당 사항을 제품 라벨에 표시되어 있는 (주)엠투아이의 A/S 부서로 연락하십시오.
- (주)엠투아이로부터 인가된 해당 작업자만이 기기의 오동작과 관련된 점검 및 수리를 실시할 수 있습니다.
- 설치 현장에서 문제가 해결되지 않을 경우, 해당 기기를 수거하여 (주)엠투아이에서 수리할 수 있습니다.
- 설명서에 기술되어 있는 설치 및 사용 기준을 벗어나는 고객의 사용 조건으로 인한 기기의 파손 및 오작동과 관련하여 제조자인 (주)엠투아이는 책임을 지지 않습니다.
- 전자파 노이즈 과다 방사 시, 본체 전원선 및 필드 전원선에 페라이트 코어를 장착하여 주십시오. 설치 환경에 따라 전원선 및 통신선에서 발생하는 노이즈가 높을 수도 있습니다.
- 노이즈로 인해 HDMI 및 USB 장치가 정상적으로 작동이 되지 않을 시, 노이즈 내성 향상을 위해서 케이블 양단에 페라이트 코어를 장착하여 주십시오.

8.4 시스템 복구 모드 설정

- a. 동작 중 문제가 발생하여 정상적으로 부팅이 되지 않으면 내장된 복구 기능을 통하여 공장 초기화 상태로 유지가 가능합니다. 단, 복구 모드를 사용시 내장된 작화 프로젝트가 삭제가 되오니 주의하시기 바랍니다.
- b. 후면 커버를 OPEN 후, 설정 스위치를 조정할 수 있습니다. 정상 부팅 시에는 "Normal" 상태로 설정을 유지하시고, 시스템 복구 시에는 전원 OFF하신 후, "Factory Reset"로 설정하시고 전원을 ON하면 복구 모드가 시작됩니다.
- c. 복구 완료 시 부저 소리가 발생하며 이후 전원을 OFF 후 "Normal" 상태로 재설정하시기 바랍니다.

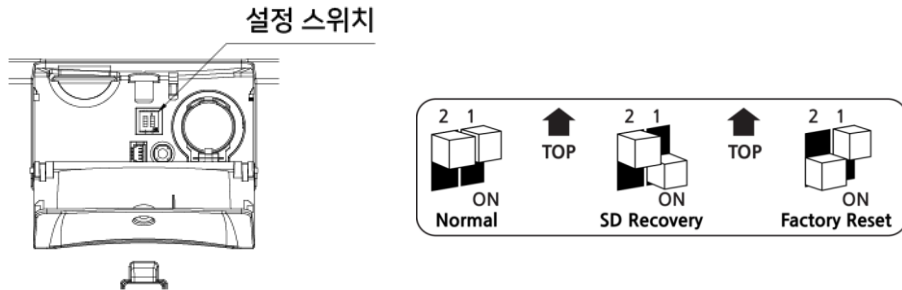

Chapter 9 제품 및 경고 라벨

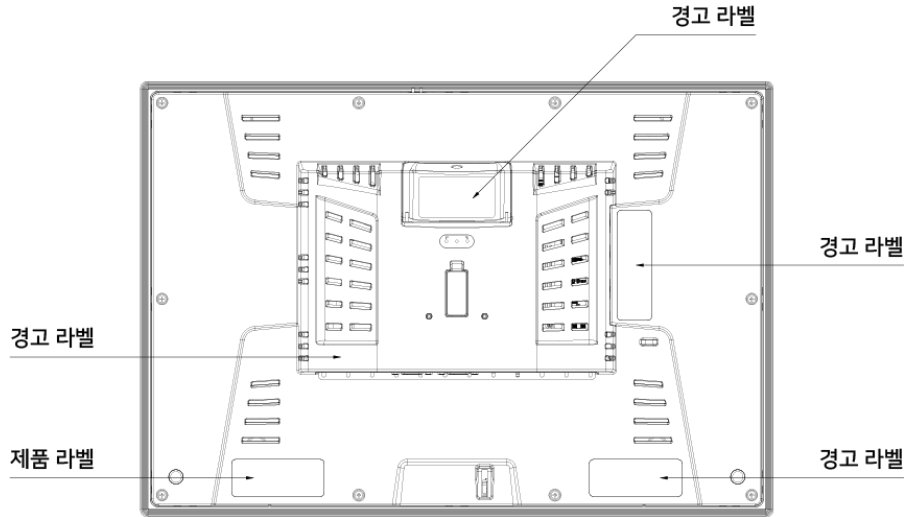

제조사(AS): (주)엠투아이코퍼레이션
 경기도 안양시 동안구 시민대로327번길 11-35
 Tel: 82-31-465-3366

기기 형식: 산업용 HMI 터치 패널

모델명 및 전원사양:

- TOPRT1250WD-Ex: 24Vdc, 40W 이하, Class 2 전원을 사용할 것
- TOPRT1550WD-Ex: 24Vdc, 40W 이하, Class 2 전원을 사용할 것
- TOPRT1950WD-Ex: 24Vdc, 40W 이하, Class 2 전원을 사용할 것

방폭 기기 표시: Ex ec IIC T6 Gc

침투 보호: 기기 전면 IP54

사용 주위 온도: $-10\text{ }^{\circ}\text{C} \leq T_a \leq +50\text{ }^{\circ}\text{C}$

방폭 기기 적용 기준: 방호장치 안전인증 고시(고용노동부 고시 제2021-22호)

내부 배터리: 모델명 CR2032 (리튬 배터리)

KCs 승인 기관: 한국가스안전공사

KCs 승인 번호:

승인 날짜:

제품 번호:

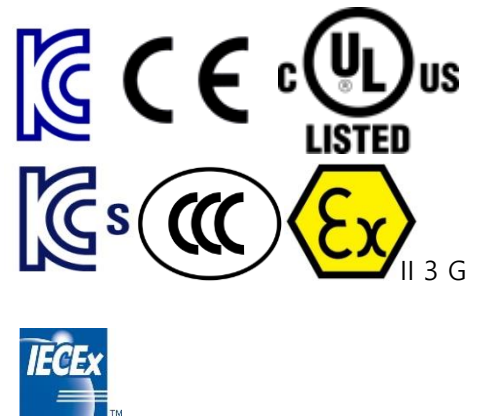

Copyright: (주)엠투아이코퍼레이션 2024.05

www.m2i.co.kr

Doc.No.: TOPRT-Ex-D0001 Rev.0

- M2I 장비를 사용할 때는 사용설명서에 소개된 관련 매뉴얼을 읽고, 안전에 주의를 기울이고 제품을 올바르게 취급하십시오.
- 필요할 때마다 읽을 수 있도록 사용설명서를 안전한 장소에 보관하십시오.

사용자 안내문

해당 제품은 제조 또는 생산 공정에 사용되는 산업용 기자재로서 전파법 제 58 조의 2 에 따라 적합성 평가(적합 등록)를 받은 무선 설비의 기기입니다.