

(주)엠투아이코퍼레이션



산업용 HMI 터치 패널 TOPRX 시리즈

하드웨어 매뉴얼

(주)엠투아이코퍼레이션의 산업용 HMI 터치 패널 시리즈를 구매하여 주셔서 감사합니다.

제품의 안전한 사용을 위해 설치, 배선, 동작 등에 대한 본 설명서를 사용 전 반드시 읽어 주시기 바랍니다.





목 차

목 차	2
Chapter 1 안전을 위한 주의사항	3
Chapter 2 개요	5
2.1 제품 소개	5
2.2 구성품	5
2.3 모델명 설명	5
Chapter 3 일반 사양	6
3.1 전원 사양	6
3.2 메모리 사양	6
3.3 환경 사양	6
3.4 구조 사양	6
Chapter 4 각부 명칭과 세부 사양	7
4.1 TOPRX05 / 08 시리즈	7
4.2 TOPRX10 / 12 / 15 시리즈	9
Chapter 5 외부 기기 인터페이스	11
5.1 시리얼 통신 사양	11
5.2 이더넷 통신 사양	12
5.3 USB 통신 사양	13
Chapter 6 설치	13
6.1 설치 조건	13
6.2 설치 순서	14
Chapter 7 배선	15
7.1 전원 배선	15
7.2 접지 배선	16
Chapter 8 유지 보수	17
8.1 화면 청소	17
8.2 정기 점검	17
8.3 기기의 문제 발생 시	17
8.4 시스템 복구 모드 설정	17
Chapter 9 경고 라벨	18
9.1 TOPRX05 / 08 시리즈	18
9.2 TOPRX10 / 12 / 15 시리즈	18
Chapter 10 제품 라벨	19
10.1 AC Power Models	19
10.2 DC Power Models	19







Chapter 1 안전을 위한 주의사항

■ 제품을 사용하기 전에





제품을 안전하고 효율적으로 사용하기 위하여 본 사용설명서의 내용을 끝까지 잘 읽으신 후에 사용하여 주십시오. 안전을 위한 주의 사항은 제품을 안전하고 올바르게 사용하여 사고나 위험을 미리 막기 위한 것이므로 반드시 지켜 주시기 바랍니다. 안전 주의 사항은 '경고'와 '주의' 두 가지로 구분되며 각각 표시하는 의미는 아래와 같습니다.

 Warning	경고: 지시를 지키지 않았을 때 중상이나 사망을 발생시킬 수 있는 위험한 상황
 Caution	주의: 지시를 지키지 않았을 때 중경상이나 제품의 손실을 발생시킬 수 있는 위험한 상황
	위험한 상황이 발생할 수 있으니 주의할 것
	전기적인 충격이 발생할 수 있으니 주의할 것



■ 일반 주의사항 **Caution**

-  화면을 단단하거나 뾰족한 물체(송곳, 드라이버, 펜 등)로 강하게 누르지 마십시오. 전면 시트 손상에 의한 터치 오작동의 원인이 됩니다.
-  진동이 심한 환경에서 사용 또는 보관하지 마십시오.
-  물, 액체, 금속 가루 등과 같은 이물질이 제품 안으로 들어가지 않도록 하십시오. 이로 인해 파손되거나 감전될 수 있습니다.
-  무전기 또는 휴대전화의 사용은 본체로부터 되도록 30 cm 이상 떨어뜨려 사용하여 주십시오.
-  LCD 화면에 2개 이하의 밝은 점이 나타날 수 있고, 특정 부분이 더 밝게 보일 수 있으나 이는 LCD 특성으로 결함이 아닙니다.
-  직사광선이 있는 곳에 보관이나 동작 시키지 마시오. 직사광선은 LCD의 성질을 변형시킬 수 있습니다.

■ 설계 주의사항 **Warning**

-  외부 전원 또는 본 제품의 이상 발생 시에 전체 제어 시스템을 보호하기 위해서 본체의 외부에 보호 회로를 설치하여 주십시오.
-  본체의 오 출력/오작동으로 인해 전체 시스템의 안정성 또는 인체에 심각한 문제를 초래할 수 있으므로 본체의 외부에 반드시 비상 정지 스위치, 상한 / 하한 리미트 스위치, 정방향 / 역방향 동작 인터록 회로 등 시스템의 물리적 손상 보호장치를 설치하여 주십시오.
-  컴퓨터 또는 기타 외부 기기가 통신을 통해 본체와 데이터 교환 또는 본체의 상태를 조작하는 (운전 모드 변경) 경우에는 통신 에러로부터 시스템을 보호할 수 있도록 시퀀스 프로그램에 인터록을 설정하여 주십시오.
-  입출력 신호 또는 통신선은 고압선이나 동력선과는 최소 100 mm (3.94 inch) 이상 떨어뜨려 배선하십시오. 특히 통신에 관련된 입/출력 선은 전원선과 별도로 설치하십시오.

■ 배선 주의사항 **Warning**

-  배선 작업을 시작하기 전에 각 제품의 정격 전압 및 단자 배열을 확인한 후 정확하게 배선하여 주십시오. 화재, 감전 사고 및 오작동의 원인이 될 수 있습니다.
-  배선 시 단자의 나사는 규정 토크로 단단하게 조여 주십시오. 단자의 나사 조임이 느슨하면 단락, 화재 또는 오작동의 원인이 됩니다. FG 단자의 접지는 반드시 전용 접지를 사용하십시오. 접지가 되지

않은 경우, 오작동의 원인이 될 수 있습니다.

- ❗ a. 접지는 제3종 접지이며, 접지용 전선은 2 mm² 이상을 사용하십시오.
- ❗ b. 접지 점은 아래와 같이 가능한 한 본체와 가깝게 하고 접지 선의 거리를 짧게 하십시오.

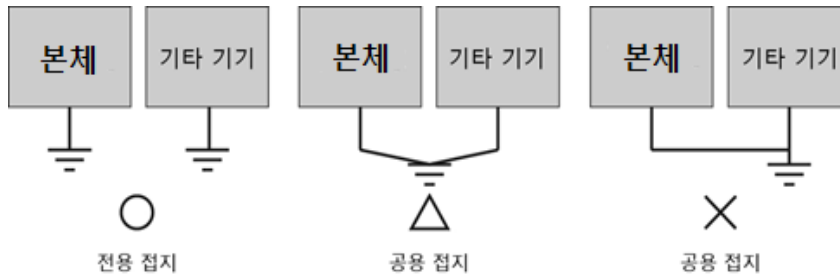

■ 설치 주의사항 ⚠ Caution

- ⊘ 허용된 온도를 초과하는 장소에 설치하지 마십시오. 본체가 파손되거나 수명이 단축될 수 있습니다. 특히 설치 환경이 아래와 같은 장소에는 설치하지 마십시오.
- ⊘ 주위 온도가 -10 ~ 50 °C의 범위를 벗어난 장소나, 고압 기기가 설치된 조작반의 표면에 설치하지 마십시오.
- ⊘ 본체에 직접 강한 충격과 진동이 지속적으로 가해지는 장소에 설치하지 마십시오.
- ⊘ 고도 2000 m 이하에서 사용하세요.
- ⊘ 실내에서만 사용가능 합니다.

■ 폐기 주의사항 ⚠ Caution

제품 및 Cell를 폐기할 경우, 산업 폐기물로 처리하여 주십시오. 유독물질의 발생 또는 폭발의 위험이 있을 수 있습니다.

■ Cell Type Battery의 사양 및 교환 ⚠ Caution

메인 보드에 고정 장착되어 있는 모델명 MS920SE 충전 Battery는 사용자에게 의한 교체 대상이 아닙니다. Battery의 수명이 지났을 경우 본사의 고객센터를 통해 교체 및 점검을 받으시기 바랍니다.

항목	Cell Type Battery 상세 정보
Battery 전압	DC 3.0 V (MS920SE)
Battery 품명	모델명 MS920SE (충전 리튬이온 Battery/교체 불가)
Battery 수명	Permanent (주변 온도 25 °C 일 경우)

*모델에 따라 사양이 변동될 수 있습니다.

- 제품과 연결되는 배선 연결은 제한 전압 / 제한 전류, 출력 퓨즈가 있는 24 Vdc 이하의 절연된 2차 소스 또는 Class 2 규격의 2차 회로에서 이루어져야 합니다.







Chapter 2 개요

2.1 제품 소개

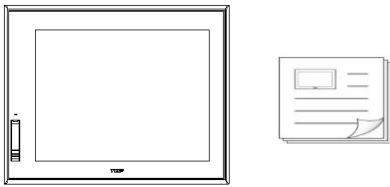
본 산업용 HMI 터치 패널은 산업 현장에서 요구되는 산업용 제어 기기로서, RS-232C 및 RS-422 / 485, 이더넷을 기반으로 본 기기와 연결되는 다른 기기의 제어 (PLC), 통신을 기본 목적으로 사용되는 기기입니다.

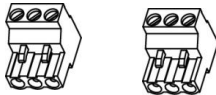
2.2 구성품

기기 제품의 구성품은 다음과 같습니다. 제품을 사용하기 전에 아래의 구성품이 모두 포함되어 있는지 확인하시기 바랍니다.

구성품	그림	수량
본체 및 설치 사용 설명서		각 1
본체 클램프		4
전원 공급 커넥터 및 COM3 통신 커넥터		각 1
액세서리 (별도 판매)	 USB Memory  USB 연장 Cable  SD Card  전면 보호 Sheet	모델별 사용자 선택사항

2.3 모델명 설명

TOPRX 시리즈	□□ 화면크기	□□ 옵션	□ 해상도	□ 전원
	05: 5.6"	00: 기본형	Q: QVGA(320*240)	A: AC
	08: 8.4"	10: 고급형	V: VGA(640*480)	D: DC
	10: 10.4"	□1: SD Card 제거형	S: SVGA(800*600)	
	12: 12.1"		X: XGA(1024*768)	
	15: 15"			

Chapter 3 일반 사양

3.1 전원 사양

정격 전압	TOPRX□□□□□A	AC 100 ~ 240 V, 50 / 60 Hz
	TOPRX□□□□□D	DC 20 ~ 28 V, Class 2
소비 전력	TOPRX05 Series	12 W
	TOPRX08 Series	
	TOPRX10 Series	15 W
	TOPRX12 Series	
	TOPRX15 Series	
허용 순간 정전 시간	TOPRX□□□□□A	AC 85 / 170 V, 10 ms 이내
	TOPRX□□□□□D	DC 24 V, 10 ms 이내
절연 저항		500V DC, 10MΩ

3.2 메모리 사양

화면 메모리	128MB
백업 메모리	512KB: 내부 래치 버퍼 (10 K Word), 경보 / 로그 / 레시피 영역 포함
백업 기간	Permanent
시계	내장 (배터리 동작)

3.3 환경 사양

사용 주위 온도(°C)	-10 ~ +50
보관 주위 온도(°C)	-20 ~ +60
사용 주위 습도(%RH)	0 ~ 90 (이슬이 맺히지 않을 것)
부식성 가스	부식성 가스가 없을 것
내진동	진폭: $10 \leq F < 25$ Hz (2G) X, Y, Z 각 방향 (30 분간)
내노이즈	1000 Vp-p (펄스 폭 1 μs)
내정전기 방전	EN61000-4-2 규격에 의한 접촉 방전: ±4 kV
내충격	10G X, Y, Z 각 방향 (3 회)
서지 전압	500 V (Line-Line)
접지	Class 3 (100 Ω 이하)
보호 구조	전면 IP65
절연 협조	과전압 범주 II

3.4 구조 사양

모델명	TOPRX05	TOPRX08	TOPRX10	TOPRX12	TOPRX15
무게 (Kg)	0.62	1.06	1.68	2.18	2.78
냉각 방법	자연 공냉				
외형 소재	PC (난연)				

Chapter 4 각부 명칭과 세부 사양

4.1 TOPRX05 / 08 시리즈

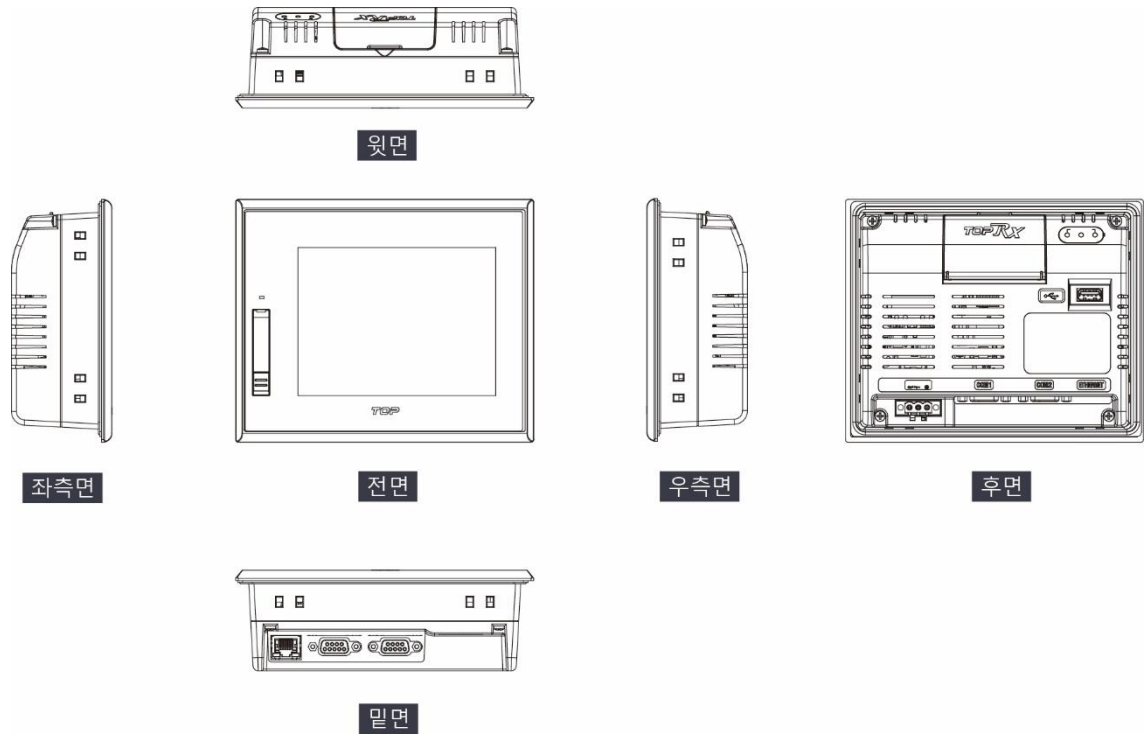

4.1.1 외곽 사이즈

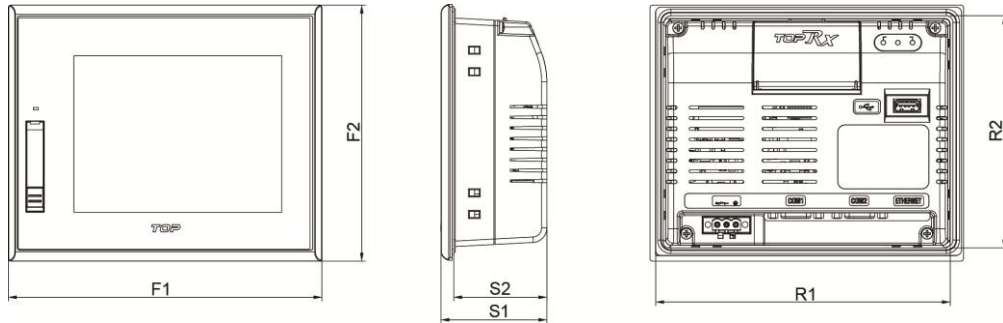

(mm)

모델명	F1	F2	S1	S2	R1	R2
TOPRX05	172	140	58	51	157	125
TOPRX08	236	182	58.9	52.9	221	167

4.1.2 전면 각부 명칭 및 일반 사양

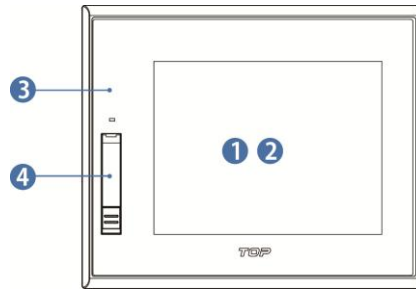

번호	이름	설명
①	LCD	TFT 16 M Color LCD
②	터치 패널	아날로그 터치
③	전면 시트	방습, 방진용 전면 비닐 커버
④	USB Port	작화 업로드 또는 다운로드

4.1.3 후면 각부 명칭 및 일반 사양

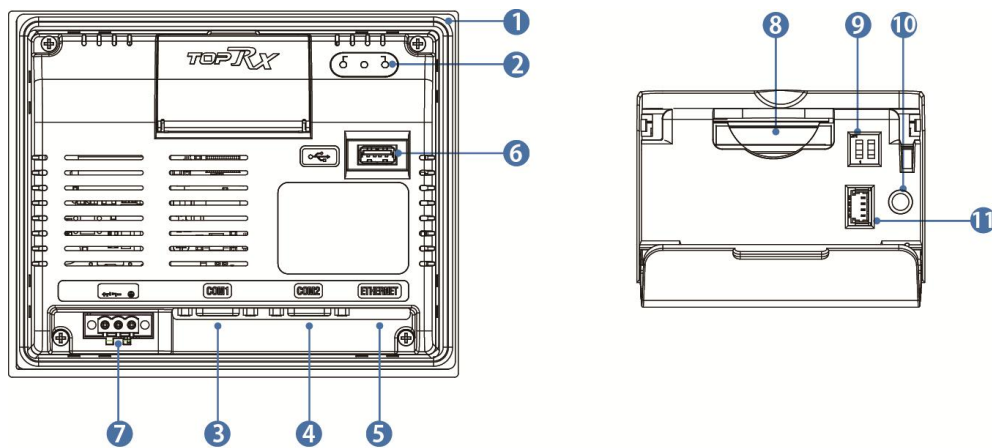

번호	이름	형태	설명
①	고무 패킹	-	벽면 부착 시 충격 완충용 및 IP 확보용 실리콘 가스켓
②	LED 표시	3개	전원, 동작, 통신 상태 표시
③	시리얼 통신 COM1	D-sub 9핀	RS-232C / 422 / 485 시리얼 통신 (소프트웨어를 통해 선택)
④	시리얼 통신 COM2	D-sub 9핀	RS-232C / 422 / 485 시리얼 통신 (소프트웨어를 통해 선택)
⑤	ETHERNET 커넥터	RJ-45 x 1채널	10BASE-T / 100BASE-Tx, Auto-MDIX
⑥	USB 커넥터	Type-A	USB저장용 옵션을 위한 커넥터
⑦	전원 단자	TB 5 mm 3P	전원 입력
⑧	SD Card 덮개	플라스틱 덮개	SD Card (*옵션), 리셋 스위치, 모드 스위치 내장
⑨	모드 스위치	DIP스위치 2극	시스템 모드 설정 스위치
⑩	리셋 스위치	Tact 스위치	시스템 리셋 스위치
⑪	진단 커넥터	2 mm 4P	시스템 진단 (제조사 전용)

4.2 TOPRX10 / 12 / 15 시리즈

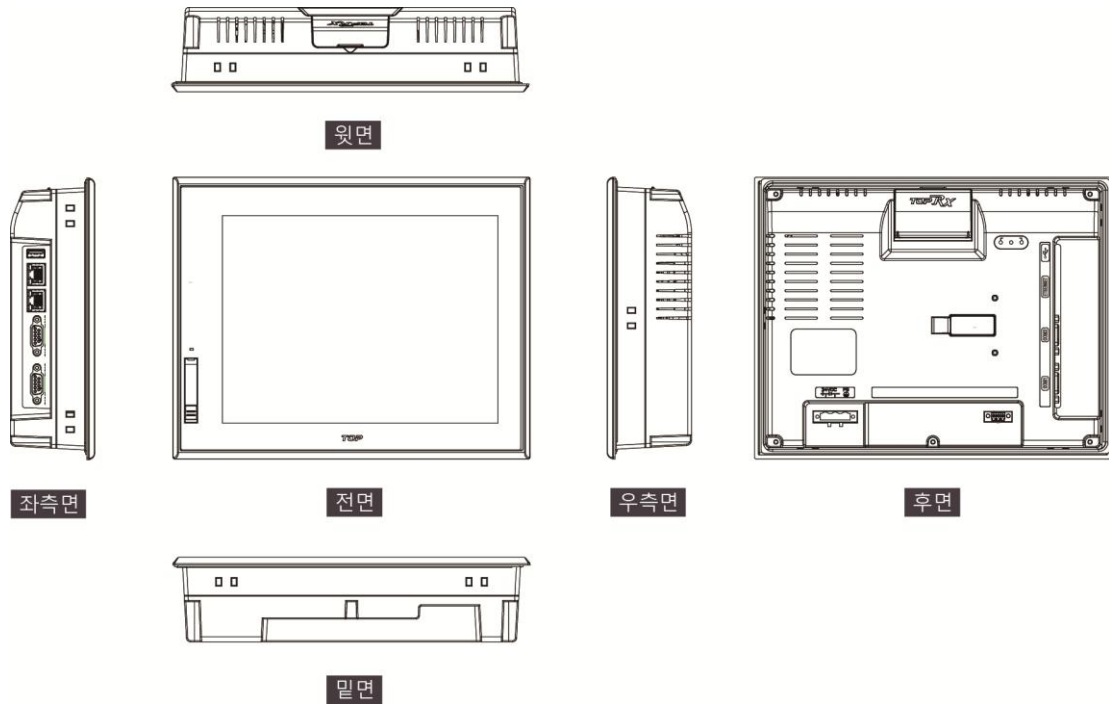

4.2.1 외곽 사이즈

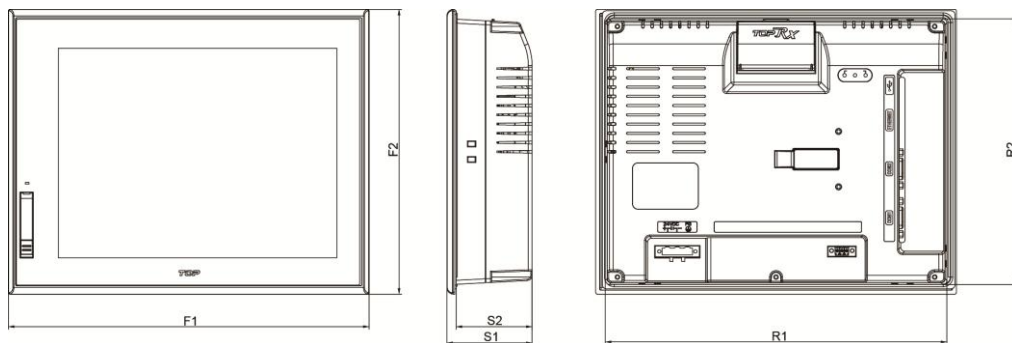

(mm)

모델명	F1	F2	S1	S2	R1	R2
TOPRX10	274	216	64.7	58.7	259	201
TOPRX12	320	261	64.7	58.7	305	246
TOPRX15	369	300	67.2	61.2	354	285

4.2.2 전면 각부 명칭 및 일반 사양

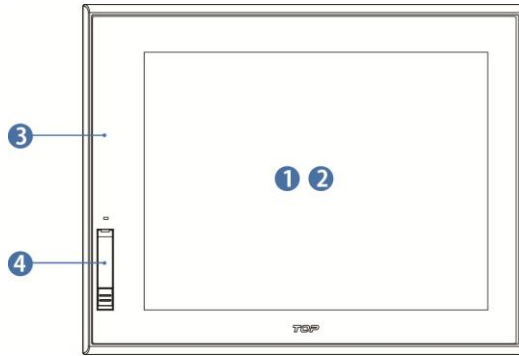

번호	이름	설명
①	LCD	TFT 16 M Color LCD
②	터치 패널	아날로그 터치
③	전면 시트	방습, 방진용 전면 비닐 커버
④	USB Port	작화 업로드 또는 다운로드

4.2.3 후면 각부 명칭 및 일반 사양

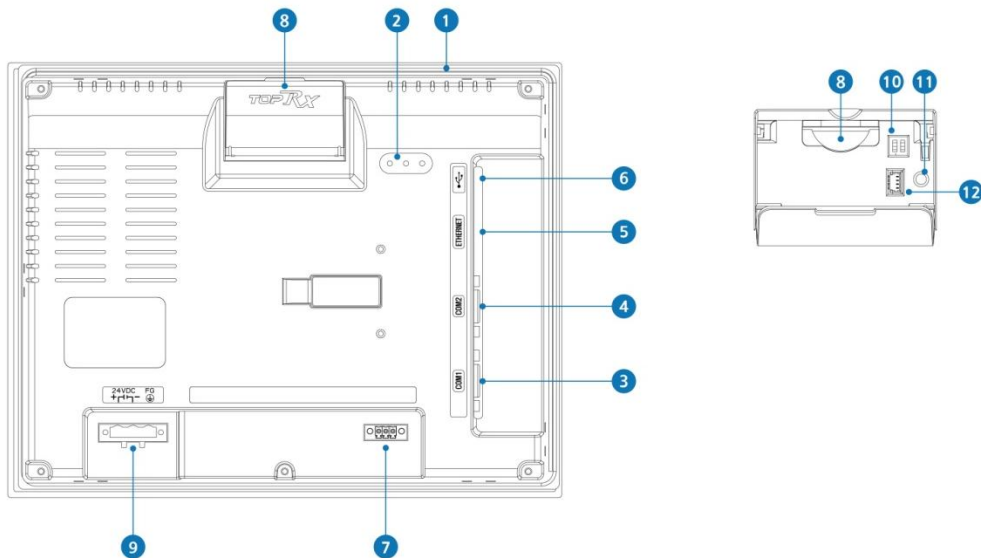

번호	이름	형태	설명
①	고무 패킹		벽면 부착 시 충격 완충용 및 IP 확보용 실리콘 가스켓
②	LED 표시	3개	전원, 동작, 통신 상태 표시
③	시리얼 통신 COM1	D-sub 9핀	RS-232C / 422 / 485 시리얼 통신 (소프트웨어를 통해 선택)
④	시리얼 통신 COM2	D-sub 9핀	RS-232C / 422 / 485 시리얼 통신 (소프트웨어를 통해 선택)
⑤	ETHERNET 커넥터	RJ-45 x 2채널	10BASE-T / 100BASE-Tx, Auto-MDIX
⑥	USB 커넥터	Type-A	USB저장용 옵션을 위한 커넥터
⑦	시리얼 통신 COM3	TB 3.5 mm 3P	RS-485 시리얼 통신
⑧	SD Card 덮개	플라스틱 덮개	SD Card, 리셋 스위치, 모드 스위치 내장
⑨	전원 단자	TB 7.6 mm 3P	전원 입력
⑩	모드 스위치	DIP스위치 2극	시스템 모드 설정 스위치
⑪	리셋 스위치	Tact 스위치	시스템 리셋 스위치
⑫	진단 커넥터	2 mm 4P	시스템 진단(제조사 전용)

Chapter 5 외부 기기 인터페이스

본체가 외부 기기와 통신을 하기 위해서는 아래의 사항을 참고하여 두 기기 간을 연결해야 합니다.

5.1 시리얼 통신 사양

5.1.1 RS-232C

항목	내용	
통신 방식	전이중 (Full Duplex)	
동기 방식	비동기 (Asynchronous)	
전송 거리	약 15 m	
접속 형식	1:1	
제어 부호	ASCII Code or HEXA Code	
전송 속도	2400, 4800, 9600, 19200, 38400, 57600, 76800, 115200, 187500 bps	
데이터 형식	Data Bit	7, 8 bit
	Parity Bit	NONE, ODD, EVEN Parity
	Stop Bit	1, 2 bit
연결 커넥터	D-sub 9핀	

5.1.2 RS-422/485

항목	내용	
통신 방식	전이중(Full Duplex) / 반이중(Half Duplex)	
동기 방식	비동기(Asynchronous)	
전송 거리	약 500 m	
접속 형식	1:N (N ≤ 31)	
제어 부호	ASCII Code 또는 HEXA Code	
전송 속도	2400, 4800, 9600, 19200, 38400, 57600, 76800, 115200, 187500 bps	
데이터 형식	Data Bit	7, 8 bit
	Parity Bit	NONE, ODD, EVEN Parity
	Stop Bit	1, 2 bit
연결 커넥터	D-sub 9핀	

5.1.3 COM1 커넥터 핀 번호 및 신호명

형태	핀 번호	신호명	방향	내용
9Pin Female 	1	RDA (RD+)	입력	RS-422 / 485 데이터 수신(+)
	2	RD (RxD)	입력	RS-232C 데이터 수신
	3	SD (TxD)	출력	RS-232C 데이터 송신
	4	RDB (RD-)	입력	RS-422 / 485 데이터 수신(-)
	5	SG	-	신호 그라운드
	6	SDA (SD+)	출력	RS-422 / 485 데이터 송신(+)
	7	전원*1	출력	+5 V, 0.2 A
	8	전원GND*1	-	전원 그라운드
	9	SDB (SD-)	출력	RS-422 / 485 데이터 송신(-)

*1 외부 기기에 VCC가 필요한 경우는 7번핀(+5.0V)과 8번핀(전원GND)를 연결하십시오. (*출력 0.2A)

5.1.4 COM2 커넥터 핀 번호 및 신호명

형태	핀 번호	신호명	방향	내용
9Pin Female 	1	RDA (RD+)	입력	RS-422 / 485 데이터 수신(+)
	2	RD (RxD)	입력	RS-232C 데이터 수신
	3	SD (TxD)	출력	RS-232C 데이터 송신
	4	RDB (RD-)	입력	RS-422 / 485 데이터 수신(-)
	5	SG	-	신호 그라운드
	6	SDA (SD+)	출력	RS-422 / 485 데이터 송신(+)
	7	RTS	출력	RS-232C 송신 요구 신호
	8	CTS	입력	RS-232C 송신 가능 신호
	9	SDB (SD-)	출력	RS-422 / 485 데이터 송신(-)

5.1.5 COM3 커넥터 핀 번호 및 신호명

형태	핀 번호	신호명	방향	내용
	1	D+	입력 / 출력	RS-485 데이터(+)
	2	D-	입력 / 출력	RS-485 데이터(-)
	3	SG	-	신호 그라운드

* RS-232C 통신선은 반드시 RD와 SD를 Twisted Pair Cable로 상호 교차하여 결선해 주십시오.

* SG는 직결로 결선해 주십시오.

* RS-422 / 485통신선은 반드시 RDA와 RDB를 Twisted Pair Cable, SDA와 SDB를 Twisted Pair Cable로 사용하여 주십시오.

* 통신선의 Shield선은 신호 그라운드로 사용하지 마십시오. 통신 불량 의 원인이 됩니다.

5.2 이더넷 통신 사양

5.2.1 이더넷

항목	내용	
이더넷 항목	IEEE 802.3i / IEEE 802.3u, 10BASE-T / 100BASE-Tx	
속도	10M / 100Mbps	
통신 방식	baseband	
스위치 방식	Auto-MDIX	
최대 세그먼트 길이	100 m (Hub 사이 기기)	
통신 케이블	UTP (Unshielded Twisted Pair)	
연결 커넥터	TOPRX 05 / 08 시리즈	RJ-45 x 1채널
	TOPRX 10 / 12 / 15 시리즈	RJ-45 x 2채널

5.2.2 RJ-45 핀 배열

형태	핀 번호	색상	신호
	1	주황색 / 흰색	TD+
	2	주황색	TD-
	3	녹색 / 흰색	RD+
	4	청색	10BASE-T에서는 사용하지 않음
	5	청색 / 백색	10BASE-T에서는 사용하지 않음
	6	녹색	RD-
	7	갈색 / 백색	10BASE-T에서는 사용하지 않음
	8	갈색	10BASE-T에서는 사용하지 않음

* HUB를 사용하여 연결하는 경우에는 straight 케이블을 사용하여 연결합니다.

Ex) Straight cable 배선: 위의 결선도 대로 1:1로 연결합니다.

* HUB를 사용하지 않고 직접 연결하는 경우에는 Cross 케이블을 사용하여 연결합니다.

Ex) Cross Cable 배선: 위의 결선도에서 TD+와 RD+를 바꾸고, TD-와 RD-를 바꿔서 연결합니다.

☞엠투아이코퍼레이션

5.3 USB 통신 사양

5.3.1 USB Host

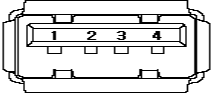
형태	항목	사양
	USB 인터페이스	EHCI / OHCI Specification Version 1.0, USB 2.0 / 1.1 호환
	전송 방식	Control / Bulk
	전송 속도	Max. 480 Mb/s
	지원 Device	USB Storage (FAT16 / FAT32 파일 포맷 사용 가능)
	커넥터 형태	USB Type-A x 1포트

5.3.2 USB OTG

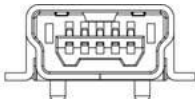
형태	항목	사양
	USB 인터페이스	USB 2.0
	전송 방식	Interrupt / Bulk / Isochronous
	전송 속도	Max. 480 Mb/s
	지원 OS	Windows 98SE / 2000 / XP / VISTA / 7 / 10 (32 / 64bit)
	케이블 길이	본사 케이블 권장 (3 m), 별도 구매 시 1.5 m 이하
	커넥터 형태	USB Mini-B (Female) x 1포트
	연결 방법	USB Device로 연결

Chapter 6 설치 Warning

6.1 설치 조건

- (1) 온도 -10 ~ 50 °C와 습도 10 ~ 90 %RH에 설치하십시오. 그렇지 않을 경우 화면의 변색이나 기기의 손상이 올 수 있으며, 자세한 사항은 각 모델의 설치 환경을 숙지하여 설치하시기 바랍니다.
- (2) 주위 온도가 각 모델의 동작을 위한 온도보다 초과하지 않는지 확인하십시오.
- (3) 외부의 기계적인 위험을 최소화 할 수 있도록 기기 사용 주변 환경의 기계적인 위험을 제어하여 주시기 바랍니다.

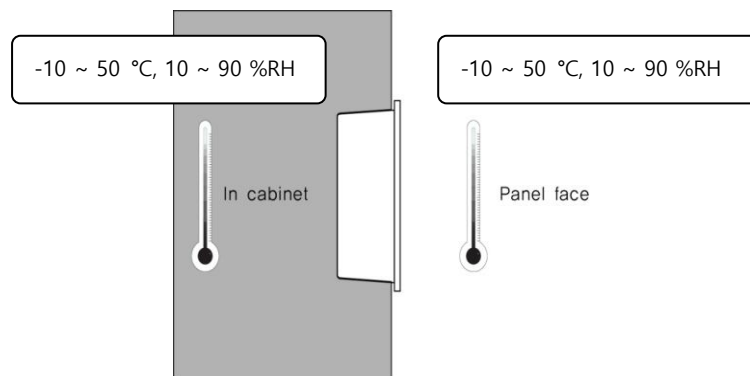

6.2 설치 순서 Warning

본 제품을 설치하기 위해서 반드시 하기의 사항을 따라 주시기 바랍니다.

6.2.1 패널 컷

제품이 장착될 패널 컷을 만들고 아래와 같이 본 제품을 홀 안으로 삽입하십시오.

본 제품을 패널에 설치하기 전에 아래 표와 같은 치수로 홀 사이즈를 작업해 주시기 바랍니다.

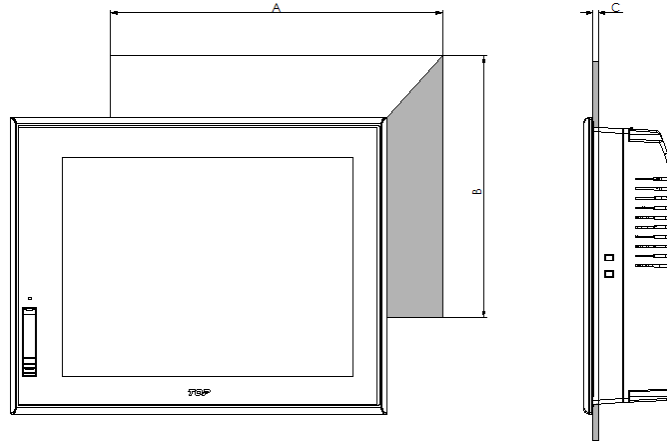

모델명	A	B	C
TOPRX05	158 (+1.0 / 0)	125 (+1.0 / 0)	1 - 5 (+1.0 / 0)
TOPRX08	222 (+1.0 / 0)	168 (+1.0 / 0)	
TOPRX10	260 (+1.0 / 0)	202 (+1.0 / 0)	
TOPRX12	306 (+1.0 / 0)	247 (+1.0 / 0)	
TOPRX15	355 (+1.0 / 0)	286 (+1.0 / 0)	

(mm)

6.2.2 고정 Warning

본 제품과 함께 구성된 설치용 클램프는 기기의 IP 성능을 유지하기 위하여 다음과 같은 방법으로 설치하시기 바랍니다.

(1) 기기의 슬롯에 첨부된 클램프를 끼웁니다.

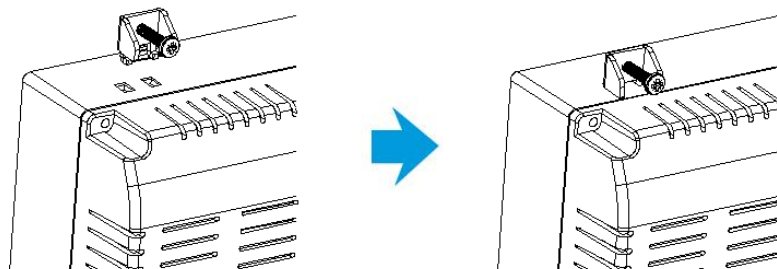

(2) 스크류 드라이버로 패널 컷에 기기를 조입니다.

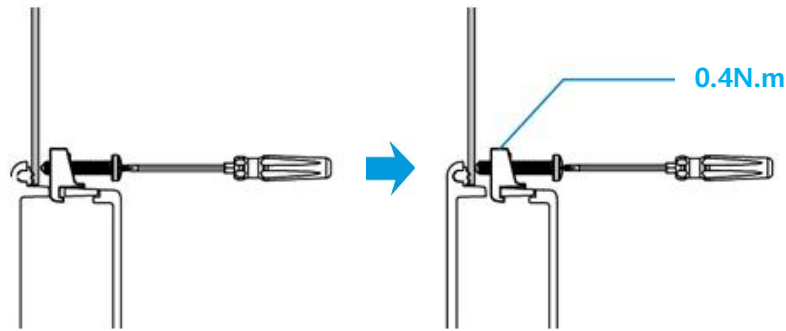

만일 아래의 고정용 클램프 스크류가 과도하게 조여지면 터치 센서가 작동을 멈추거나 오작동할 수 있으니 주의하십시오. 드라이버 회전력 0.4 N.m로 조이세요.

Chapter 7 배선 ⚠Warning

7.1 전원 배선 ⚠Warning

(1) 전원 및 접지 케이블 규격은 다음과 같습니다.

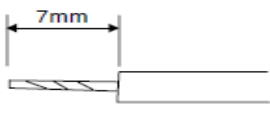
전원 케이블 폭	0.75 ~ 2.5 mm ² (18 ~ 12 AWG)
접지 케이블 폭	2 mm ² (14 AWG) 이상
심선 종류	단선 또는 규격선
체결 볼트의 조임력	0.6 N.m ⚠Warning
심선 길이	
배선 도체 온도	65 °C

(2) 전원 및 접지 단자 규격은 다음과 같습니다.

주의: 전원 및 접지 단자의 설치 시 핀 단자 (또는 페놀이나 이와 유사한)의 사용은 기기의 성능을 유지하는데 중요한 사항입니다. 아래의 규격과 같은 핀 단자 (또는 페놀이나 이와 유사한)를 사용하여 전원 및 접지를 설치하지 않을 경우 케이블의 비정상 손실로 인한 스파크 발생으로 인하여 폭발의 위험성이 발생할 수 있습니다. 따라서 사용자는 아래의 핀 단자 (또는 페놀이나 이와 유사한) 사용 방법을 반드시 숙지하시기 바랍니다.

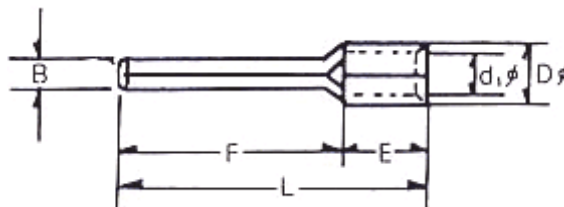

(mm)

B	L	F	E	D	d
1.8 ~ 2.0	14 ~ 22	8 ~ 14	5	3.3 ~ 3.8	2 ~ 2.5

(3) 다음과 같이 전원 선을 기기의 전원 단자에 장착하십시오.  Warning

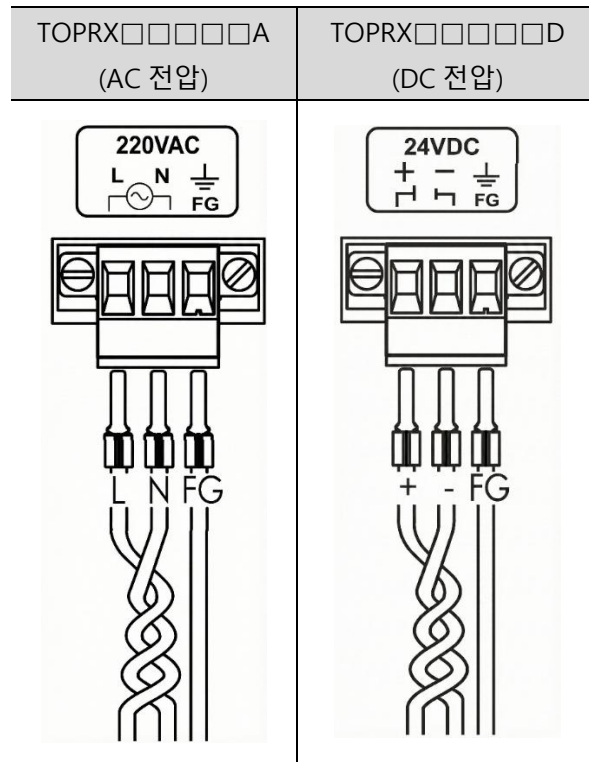

7.2 접지 배선  Warning

- (1) 기기는 충분한 노이즈 대책을 갖고 있으나, 기기의 안전 및 사용자의 안전을 위하여 사용자는 반드시 기기의 접지를 연결해야만 합니다. 아래의 설명을 따라 접지를 연결하세요.
- (2) 접지는 가능한 전용 접지로 하십시오. 접지는 3종 접지로 하는 것이 좋습니다. (접지 저항은 100 Ω 이하)
- (3) 전용 접지를 할 수 없을 때 아래 그림과 같이 공용 접지로 하여 주십시오.
- (4) 2 mm² 이상의 접지 선을 사용하십시오. 기기 근처에 접지를 두고 접지 선은 가능하면 짧게 하십시오.

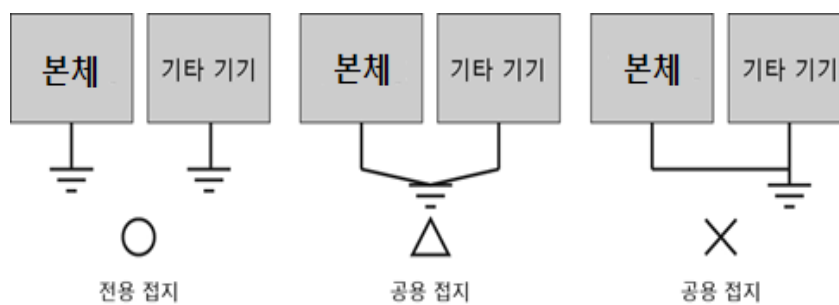

Chapter 8 유지 보수 Warning

8.1 화면 청소

화면의 표면이나 프레임이 지저분해졌을 때 부드러운 천에 청소 세제를 뿌려서 닦아냅니다. 화면에 직접 세제를 뿌리지 마십시오.

8.2 정기 점검

기기가 최상의 상태를 유지하기 위하여 다음과 같이 정기적인 점검이 필요합니다.

(1) 환경

- 규정된 온도 (-10 ~ 50 °C) 범위에서 동작하고 있습니까?
- 규정된 습도 (10 ~ 90 %RH) 범위에서 동작하고 있습니까?
- 주변에 부식성 가스는 없습니까?

(2) 전원

- 입력 전압 범위가 맞습니까?

(3) 관련 항목

- 눈으로 LCD 백라이트 교환 시기를 확인하십시오.
- 눈으로 터치패드의 손상, 스크래치, 오염이 없는지 확인하십시오.

8.3 기기의 문제 발생 시 Warning

- 동작 중 문제가 발생할 경우 사용을 중지하고 해당 사항을 제품 라벨에 표시되어 있는 엠투아이의 A/S 부서로 연락하십시오.
- 엠투아이로부터 인가된 해당 작업자만이 기기의 오동작과 관련된 점검 및 수리를 실시할 수 있습니다.
- 설치 현장에서 문제가 해결되지 않을 경우, 해당 기기를 수거하여 엠투아이에서 수리할 수 있습니다.
- 설명서에 기술되어 있는 설치 및 사용 기준을 벗어나는 고객의 사용 조건으로 인한 기기의 파손 및 오작동과 관련하여 제조자인 엠투아이는 책임을 지지 않습니다.

8.4 시스템 복구 모드 설정

- 동작 중 문제가 발생하여 정상적으로 부팅이 되지 않으면 내장된 복구 기능을 통하여 공장 초기화 상태로 유지가 가능합니다. 단, 복구 모드를 사용 시 내장된 작화 프로젝트가 삭제되오니 주의하기 바랍니다.
- 후면 커버를 OPEN 후, 설정 스위치를 조정할 수 있습니다. 정상 부팅 시에는 "Normal" 상태로 설정을 유지하고, 시스템 복구 시에는 전원을 OFF 한 후, "Factory Reset"로 설정하고 전원을 ON 하면 복구 모드가 시작됩니다.
- 복구 완료 시 부저 소리가 발생합니다. 전원을 OFF 후 "Normal" 상태로 재설정하기 바랍니다.

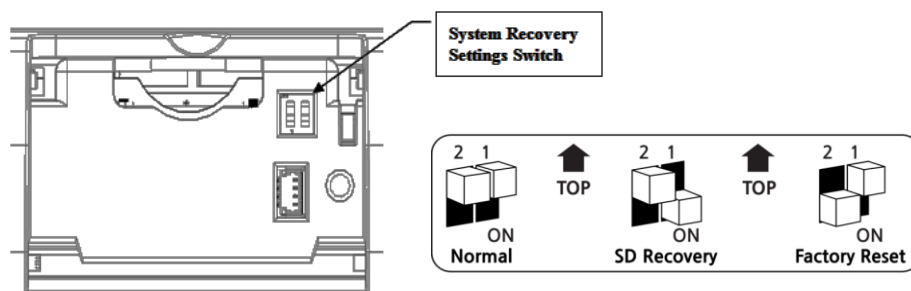

Chapter 9 경고 라벨

9.1 TOPRX05 / 08 시리즈

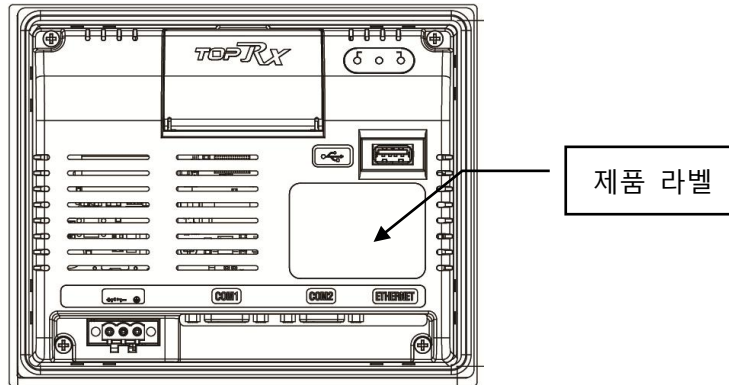

9.2 TOPRX10 / 12 / 15 시리즈

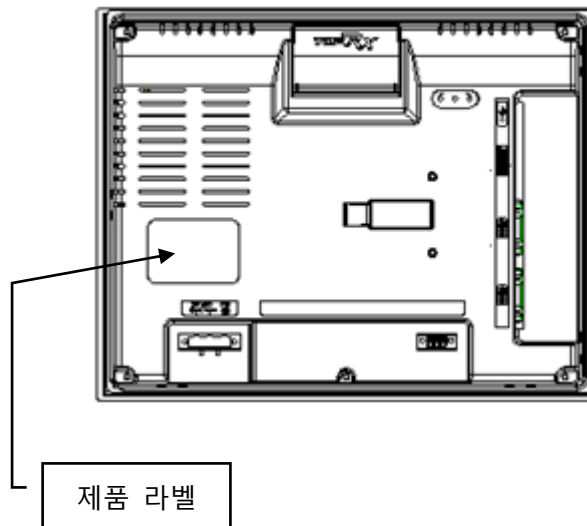

Chapter 10 제품 라벨

10.1 AC Power Models

제조사 (AS)	→	M2 Corporation	工业操作终端	Service & Support www.m2i.co.kr
*1) 모델명	→	TOPRX xxxxx A		M2I Bldg, Simin-daero 327, Anyang-si, 14055
*2) 전원 사양	→	IN(输入): 100~240V, 50/60Hz XXW		Made In Korea
배터리 사양	→	Inside Cell(内部电池): MS920SE		韩国制造
사용 주위 온도	→	S / N (产品系列号): -		
	→	Tamb (使用温度): -10°C ≤ Ta ≤ +50°C	v	
주의사항	→	Ingress Protection(入口保护): IP65(Front/正面) ⚠ If you need change the inside battery please contact the A/S center ⚠ For use on a flat surface of a Type 1 Enclosure WARNING - POTENTIAL ELECTROSTATIC CHARGING HAZARD ⚠ SEE INSTRUCTIONS		
**인증 및 승인번호	→	MSIP-REM-M2I-TOPRX xxxxx A	CE	

*1),2) 모델별 전원 사양

전원 사양: AC 100 ~ 240 V, 50 / 60Hz, TOPRX05 / 08 12W, TOPRX10 / 12 15W, TOPRX15 18W

10.2 DC Power Models

제조사 (AS)	→	M2 Corporation	工业操作终端	Service & Support www.m2i.co.kr
*1) 모델명	→	TOPRX xxxxx D		M2I Bldg, Simin-daero 327, Anyang-si, 14055
*2) 전원 사양	→	IN(输入): 20~28V  class2, xxW		Made In Korea
배터리 사양	→	Inside Cell(内部电池): CTL920F		韩国制造
사용 주위 온도	→	S / N (产品系列号): -		
	→	Tamb (使用温度): -10°C ≤ Ta ≤ +50°C	V1	
주의사항	→	Ingress Protection(入口保护): IP65(Front/正面) ⚠ If you need change the inside battery please contact the A/S center Si vous devez remplacer la batterie interne, veuillez contacter le centre de service après-vente ⚠ For use on a flat surface of a Type 1 Enclosure À utiliser sur une surface plane d'un boîtier de type 1. WARNING - POTENTIAL ELECTROSTATIC CHARGING HAZARD AVERTISSEMENT - RISQUE POTENTIEL DE CHARGE ÉLECTROSTATIQUE ⚠ See Instructions Voir les instructions.		
**인증 및 승인번호	→	R-R-M2I-ORX XXXX D	CE	 E00000X PROG. CNTRL.

*1),2) 모델별 전원 사양

20 ~ 28 Vdc, Class 2, TOPRX05 / 08 12W, TOPRX10 / 12 15W, TOPRX15 18W

- M2I 장비를 사용할 때는 사용설명서에 소개된 관련 매뉴얼을 읽고, 안전에 주의를 기울이고 제품을 올바르게 취급하십시오.
- 필요할 때마다 읽을 수 있도록 사용설명서를 안전한 장소에 보관하십시오.

사 용 자 안 내 문

이 기기는 업무용 환경에서 사용할 목적으로 적합성평가를 받은 기기로서 가정용 환경에서 사용하는 경우 전파 간섭의 우려가 있습니다.
--