

THE BEGINNING OF CHANGE IS NOW

M2I CORPORATION



DISCLAIMER

자료는 2023년 2분기 실적에 대한 외부감사인의 회계감사가 완료되지 않은 상태에서 당사 내부의 가 결산자료를 기초하여 작성이 되어 향후 회계감사 과정에서 변경될 수 있습니다.

본 자료는 객관적 기준 등을 참고하여 작성하였으나 일부는 예상, 전망 또는 주관적 판단에 의한 표현이 포함되었을 수 있고, 향후 환경의 변화, 상이한 데이터 집계 기준 등에 의하여 본 자료와 일치하지 않은 다른 숫자와 해석이 도출될 수도 있음을 양지하시기 바랍니다.

따라서 본 자료에만 의존한 투자결정을 내리지 말아야 하며, 투자 책임은 전적으로 투자자 본인에게 있음을 알려드립니다. 아울러 본 자료에 변경 내용이 발생하였을 경우 이를 의무적으로 Update해서 추가적으로 제공해야 할 의무가 있지 않음을 알려드립니다.

Investor Relations 2023

TABLE OF CONTENTS

1. 2023년 2분기 경영실적
2. 매출분석
3. 요약재무제표
4. 신규제품



01. 경영실적

매출 2023년 2분기 매출 86.1억 원 (QoQ 7.6% ↑, YoY 22.8% ↓)

- 주력 업종인 반도체 투자 회복 및 하반기 확대 예상
- 2차 전지, 디스플레이, 바이오 등 성장산업 전방위 영업 강화를 통한 리텐션 매출 확보
- 차세대 성장 동력인 스마트SCADA 제품 고객사 확대
- 신규 사업인 스마트팩토리솔루션 사업 부문 시장 경쟁력 확인 및 본격 매출 시현

이익 2023년 2분기 영업이익 17.8억 원 (QoQ 38.3% ↑, YoY 46.3% ↓) / 당기순이익 18.5억 원 (QoQ 34.2% ↑, YoY 34.6% ↓)

- 하반기 반도체 투자 및 실물 경기 회복 추이에 따른 매출 확대, 이익률 제고 예상
- 글로벌 원자재 공급불균형 등으로 인한 일부 원자재 비용 일시적 증가 현상 감소 추이 지속

매출 및 손익

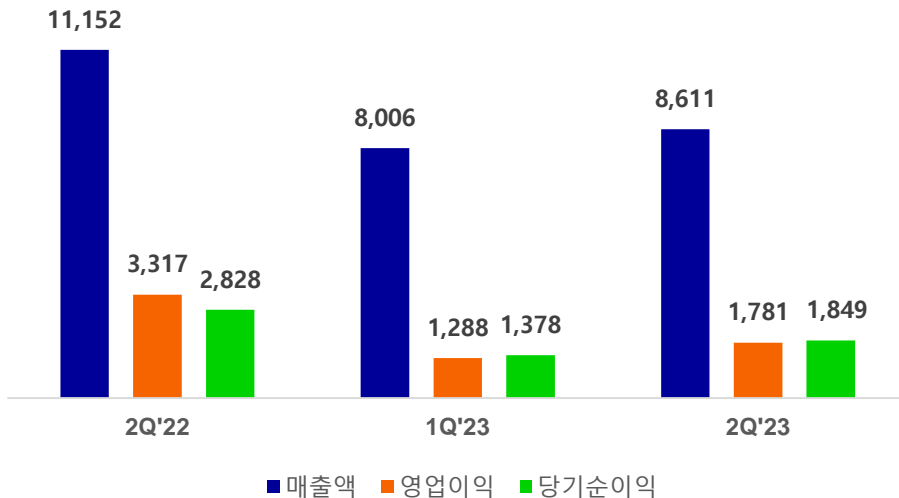

단위: 백만원

구분	2Q'22	1Q'23	2Q'23	QoQ	YoY
매출액	11,152	8,006	8,611	7.6%	-22.8%
영업이익	3,317	1,288	1,781	38.3%	-46.3%
당기순이익	2,828	1,378	1,849	34.2%	-34.6%
영업이익률	29.7%	16.1%	20.7%	-	-
순이익률	25.4%	17.2%	21.5%	-	-

스마트HMI

2023년 2분기 매출 80.3억 원
(QoQ 10.5% ↑, YoY 22.9% ↓)

스마트SCADA

2023년 2분기 매출 1.6억 원
(QoQ 28.3% ↓, YoY 39.5% ↓)

스마트팩토리솔루션

2023년 2분기 매출 0.8억 원
(QoQ 59.2% ↓, YoY 47.7% ↓)

주요 매출 현황

단위: 억원

구 분	2Q'22		1Q'23		2Q'23		증감	
	금액	비율	금액	비율	금액	비율	QoQ	YoY
스마트HMI	104.2	95.5%	72.7	93.3%	80.3	95.8%	10.5%	-22.9%
스마트SCADA	2.7	2.5%	2.3	2.9%	1.6	1.9%	-28.3%	-39.5%
스마트팩토리솔루션	1.5	1.4%	1.9	2.5%	0.8	0.9%	-59.2%	-47.7%
기타	0.7	0.7%	1.0	1.3%	1.1	1.4%	12.2%	56.2%
합계	109.1	-	77.9	-	83.9	-	7.6%	-23.1%

주1) 임대 매출 제외

재무상태표

단위: 백만원

구분	2021	2022	1H'23
유동자산	44,490	50,299	48,421
비유동자산	29,388	28,967	28,856
자산 총계	73,878	79,266	77,277
유동부채	5,372	4,847	4,326
비유동부채	2,731	1,411	1,161
부채 총계	8,103	6,258	5,487
자본금	1,680	1,680	1,680
자본잉여금	13,077	13,077	13,077
기타자본	979	1,036	720
이익잉여금	50,039	57,214	56,313
자본 총계	65,775	73,008	71,790

손익계산서

단위: 백만원

구분	2021	2022	1H'23
매출액	39,287	41,683	16,617
영업비용	27,777	30,022	13,548
영업이익	11,510	11,661	3,069
영업외수익	354	728	642
영업외비용	17	54	31
법인세비용 차감전순이익	11,847	12,335	3,680
법인세비용	1,819	1,849	453
당기순이익	10,028	10,486	3,227

Web HMI & SCADA

Web HMI & SCADA

스마트 HMI와 스마트 SCADA의 차세대 버전인
 Web 기반 HMI & SCADA 제품으로
 Web 환경에서 브라우저를 이용하여
 제조 현장의 감시 및 제어가 가능한 제품

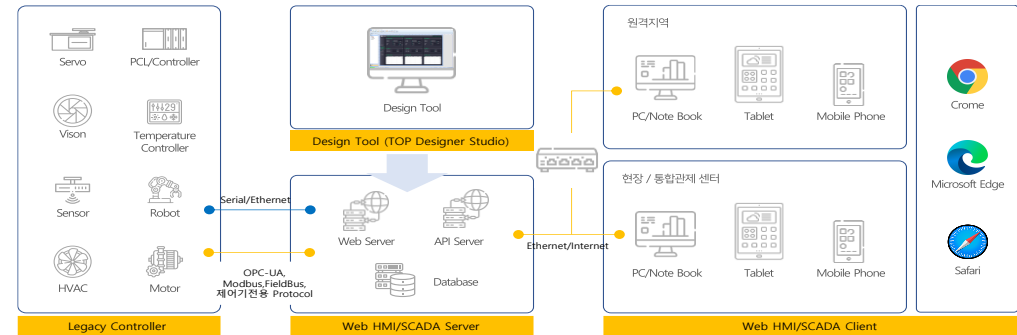

인공지능 기반 예지보전 S/W 패키지(SF-MAP)

인공지능 기반 예지보전 S/W 패키지(SF-MAP)

다양한 IoT 디바이스, 제어기기 및 설비 등으로부터 생성되는 빅데이터를 수집 및 분류하여, 가시성(Visualization) 서비스를 제공함으로써 장비와 현장 상황에 대해 모니터링 및 분석을 하고, 수집된 빅데이터를 기반으로 인공지능 알고리즘을 활용하여 비정상상태 검출 및 고장, 장애에 대한 예지보전(Predictive maintenance) 서비스를 제공하는 인공지능 기반 예지분석 S/W 패키지

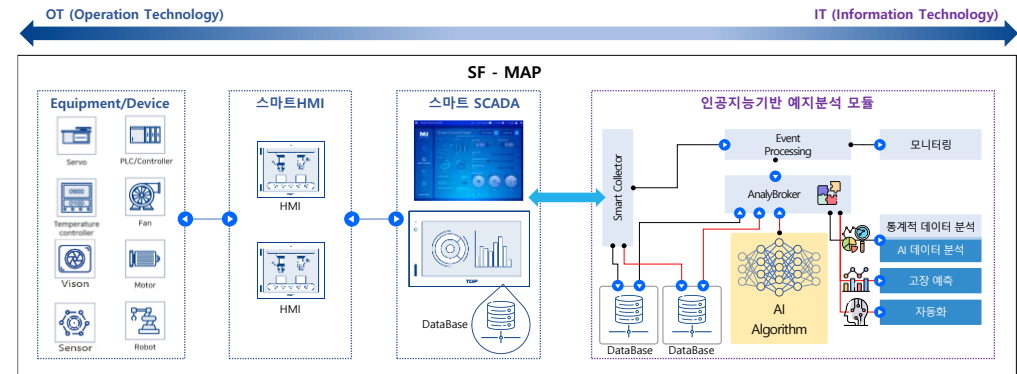

주1) SF-MAP: Smart Factory Monitoring, Analytics & Prediction

리모트 I/O (Input/Output)

리모트 I/O (Input/Output)

현장 자동화와 스마트팩토리 구축에 중요한 구성요소로 산업 현장에서 사용되고 있는 수많은 디지털 입출력 데이터와 아날로그 데이터를 수집 및 제어하는 제품



스마트 IoT 센서

스마트 IoT 센서

온도 및 습도 측정, 유해가스 검출 감지나 미세먼지 감지 등 스마트팩토리에서 요구되는 제조 현장의 세밀한 환경 관리에 적합한 제품으로, 제조 환경에 대한 디지털 데이터 관리뿐만 아니라 지속적인 환경 이력 관리 및 위치 추적 등이 필요한 다양한 산업 분야 등에 광범위하게 적용 가능한 제품

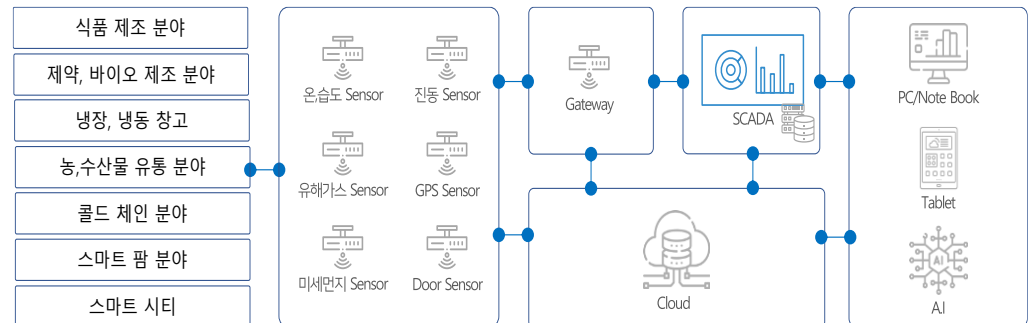

Investor Relations 2023

TABLE OF CONTENTS

Prologue

Chapter 1. Company Overview
Chapter 2. Core Competency
Chapter 3. Growth Momentum
Appendix





PROLOGUE

01. 포스트 코로나 시대에 주목받는 스마트팩토리 산업
02. 스마트팩토리의 핵심 - 스마트팩토리솔루션
03. Corporate Identity

코로나19 이후 사회적 트렌드 변화로 스마트팩토리 중요성 부각

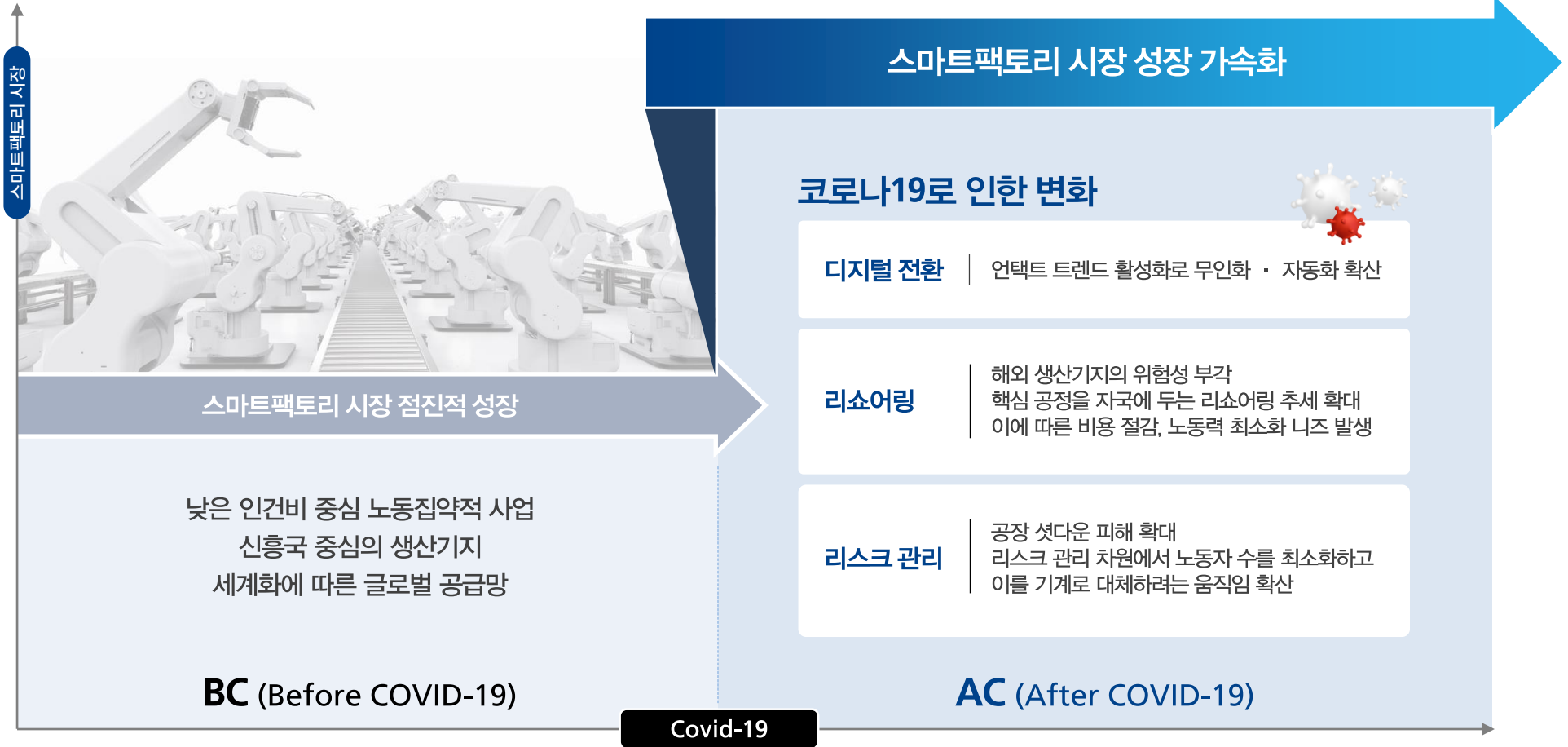

낮은 인건비 중심 노동집약적 사업
 신흥국 중심의 생산기지
 세계화에 따른 글로벌 공급망

02. 스마트팩토리의 핵심 - 스마트팩토리솔루션

스마트팩토리 핵심 요소는 현장 기기와 최상위 시스템 간의 연결
연결에 필수인 스마트팩토리솔루션 중요성 ↑





스마트팩토리솔루션 전문 기업

Uniqueness

No.1

25년의 오랜 업력을 보유한
HMI No.1 국내 기업

Growth

17.1%

설립 이래 지속적인 성장
(매출액 CAGR, 2022년 기준)

Profitability

28.0%

스마트팩토리 기업 중
독보적인 영업이익률
(2022년 기준)

Stability

Zero

차입금 의존도 0%
설립 이후 25년 연속 흑자 달성





Chapter 1

Company Overview

- 01. 사업영역 | || ||
- 02. 제품소개 | ||
- 03. 성장스토리

01. 사업영역 I

하드웨어 제품

스마트HMI

생산 공정 및 장치, 기기에 대한 모니터링을 비롯한 조작이나 제어를 할 수 있게끔 하는 인터페이스 제품



스마트SCADA

원격 감시제어 및 데이터 수집 시스템으로 산업 현장을 중앙에서 감시 및 제어하고 현장에서 발생하는 로그데이터를 수집, 분석, 처리하는 제품(S/W)



스마트팩토리솔루션(프로젝트)

스마트팩토리솔루션

스마트HMI 및 스마트SCADA 제품을 기반으로 최하위 생산 현장의 각종 제어기기와 MES/ERP 등 최상위 시스템간의 연결성을 확보하는 스마트팩토리 구축 솔루션



자동소화시스템 제품

자동소화시스템

반도체 생산 설비에 최적화된 자동소화시스템으로서
폭발 위험성이 있는 현장에 적합한 방폭 구조를 갖는 시스템이며,
화재관련 상태 모니터링, 자동소화 제어,
주요 이벤트 기록 관리 및 모바일, 클라우드 연결이 가능한
개방형 네트워크를 지원하는 시스템

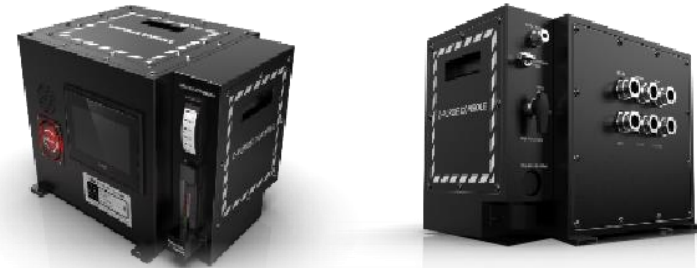

스마트팩토리솔루션의 핵심 스마트HMI / 스마트SCADA

MES (Manufacturing Execution System)/ ERP (Enterprise Resource Planning)

MES/ERP는 생산 현장의 작업 일정, 작업 지시, 품질 관리, 실적 집계 등 제반 활동을 지원하기 위한 기반 관리 시스템이며 동 시스템의 기초가 되는 현장 데이터는 SCADA로부터 제공

HMI (Human Machine Interface)/ SCADA (Supervisory Control and Data Acquisition)

HMI: 생산공정 및 장치, 기기에 대한 모니터링 및 조작이나 제어를 할 수 있게끔 하는 인터페이스

SCADA: 원격 감시제어 및 데이터 수집 시스템으로 실시간으로 수집된 현장 데이터를 경보처리, 가동시간, 가동률, 운전 횟수 등의 형태로 가공하고 이력 파일로 관리하는 SW로 최하위 레벨의 제어 기기부터 최상위 MES/ERP 시스템을 연결하는 스마트팩토리 게이트웨이 역할을 함

PLC (Programmable Logic Controller)

로직을 프로그램 할 수 있는 산업현장 대부분의 자동화 설비에 사용되는 제어기기

스마트HMI와 스마트SCADA 개념도

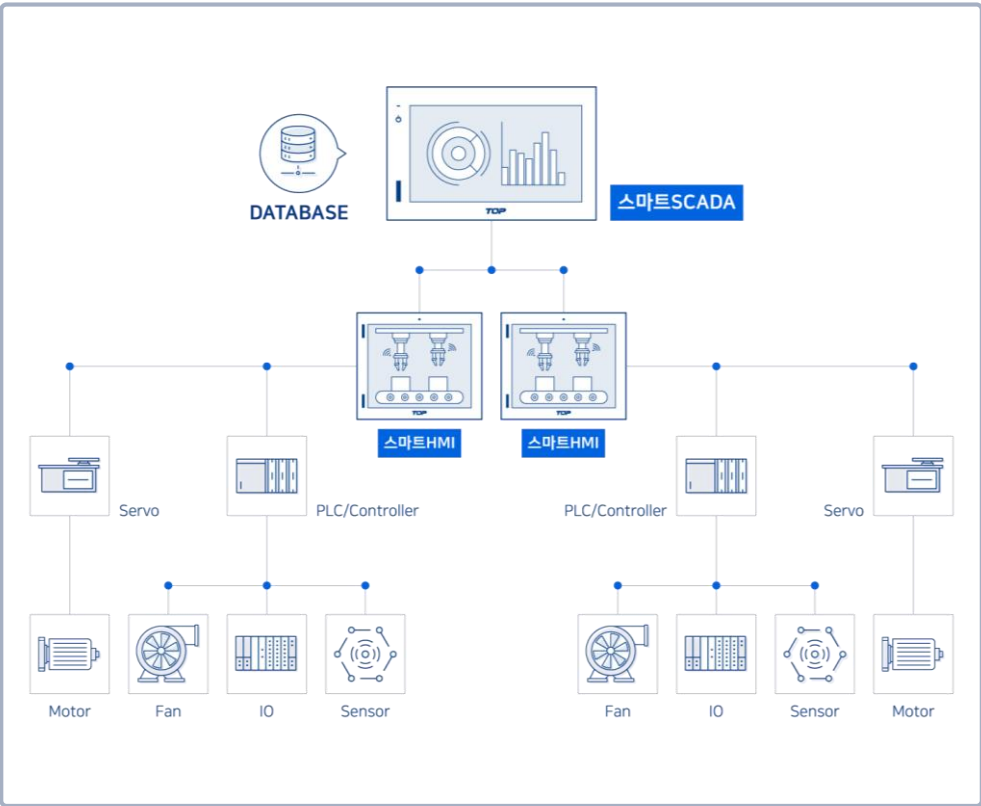

스마트팩토리 구현에 필수 요소인 스마트팩토리솔루션

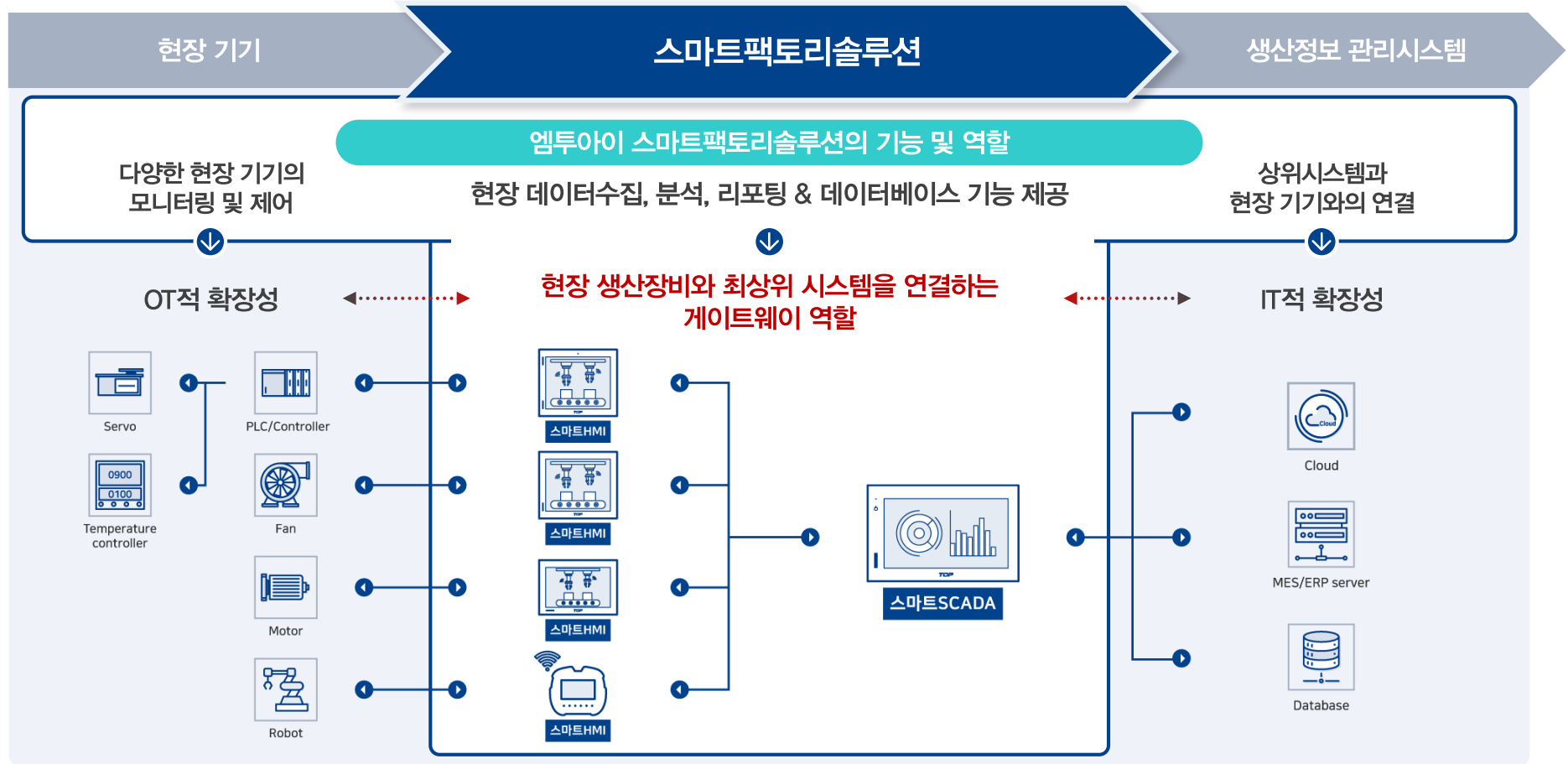

주 : OT (Operation Technology)
IT (Information Technology)

국내 최고의 스마트HMI 제품으로 시장 선도

기존제품과 차별화된 스마트HMI

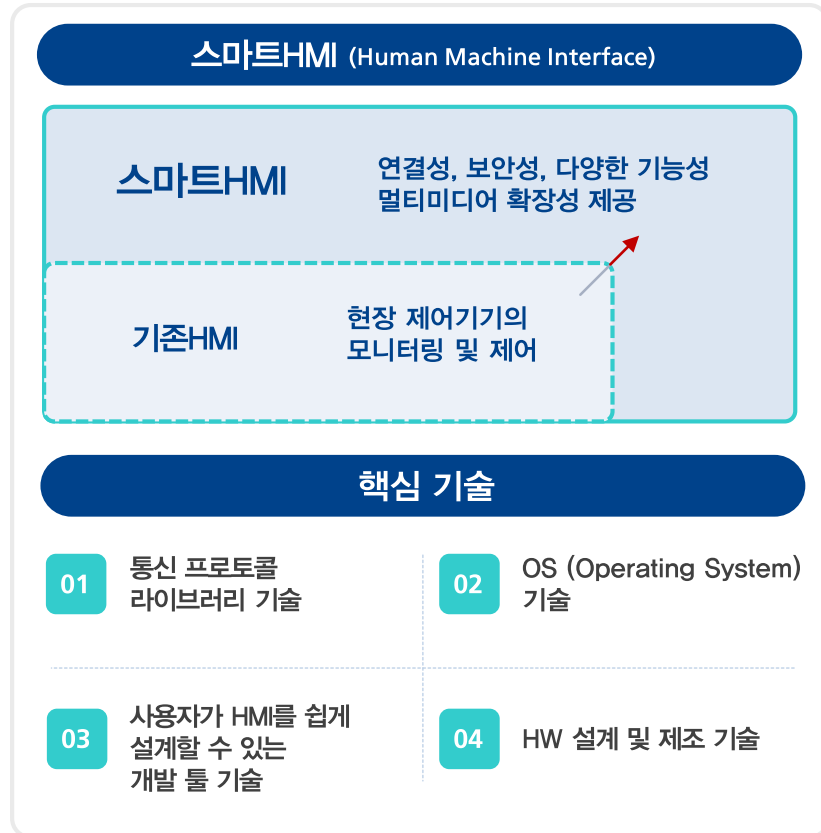

주요 특징 및 기능

- 다양한 브랜드 제어기기 전용 통신 프로토콜 라이브러리 제공
- 산업 표준 네트워크 인터페이스를 자체 개발해 다양한 자동화 제어 기기와 데이터 교환 및 제어가 가능
- 다양한 통신 채널 인터페이스 제공
- 리눅스 기반 OS를 통한 확장성, 안정성 및 경제성 제공
- 사용자가 쉽게 HMI 화면을 설계, 이용할 수 있는 개발 툴 제공
- 사용자가 HMI 화면 구성 시 각종 멀티미디어 기능 구현 가능
- 업계 최초 쿼드코어 CPU를 적용해 사용자에게 빠른 제어 기기 모니터링 및 운영 환경을 제공



자료 : 엠투아이코퍼레이션

스마트팩토리솔루션 핵심 연결고리 스마트SCADA

기존제품과 차별화된 스마트SCADA



주요 특징 및 기능

- 데이터베이스 연동 기술
- 생산 현장 데이터 분석 및 리포팅
- 스마트HMI와 동일한 전용 통신 프로토콜 라이브러리 제공
- OPC UA 등의 국제 표준 네트워크 프로토콜 지원
- 스마트HMI와 Runtime 엔진 공유를 통해 프로젝트 호환 가능
- 자체 데이터베이스 지원 및 외부 데이터베이스 공유
- DB Exchanger를 통해 스마트HMI와 데이터베이스 기능 공유
- MES/ERP와의 연동 기능 제공
- IoT 프로토콜 MQTT를 사용한 클라우드 연동
- VNC를 지원해 태블릿 PC, 모바일로 현장 모니터링 및 제어가능



자료 : 엠투아이코퍼레이션

신시장 · 신사업 진출을 통한 스마트팩토리솔루션 기업으로 성장

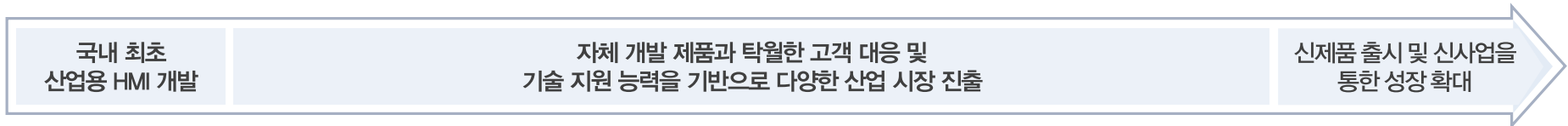

- 신시장 진출
- 신사업 진출

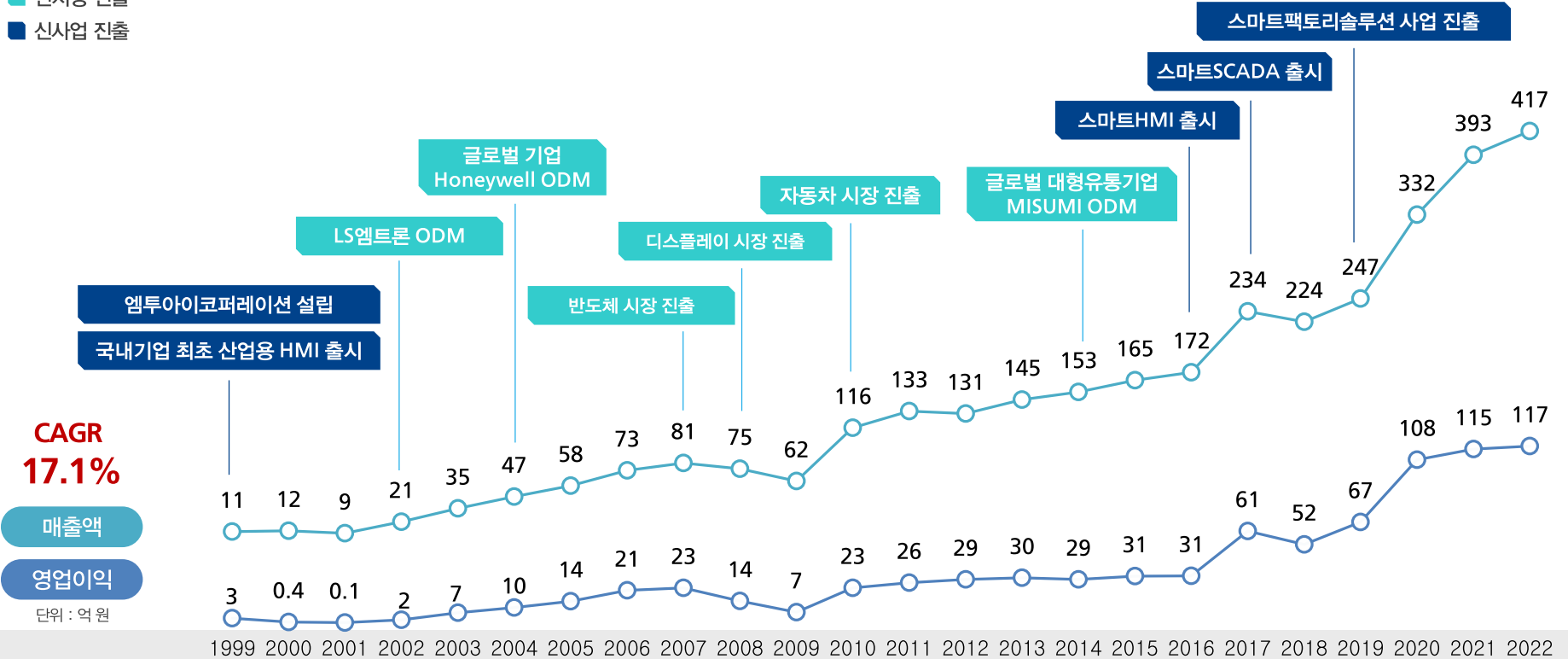

CAGR
17.1%

매출액
영업이익
단위: 억 원

Chapter 2

Core Competency

- 01. 시장 니즈에 맞는 최적의 제품 및 솔루션 제공 | II
- 02. 산업별 주요 레퍼런스 확보



01. 시장 니즈에 맞는 최적의 제품 및 솔루션 제공 I

스마트팩토리솔루션을 통해 스마트팩토리 전환에 필요한 비용 절감 사용자 입장에서 예산, 시간, 인력 효율 최적화

스마트팩토리 구축 시 어려운 점
(시장 니즈 사항)

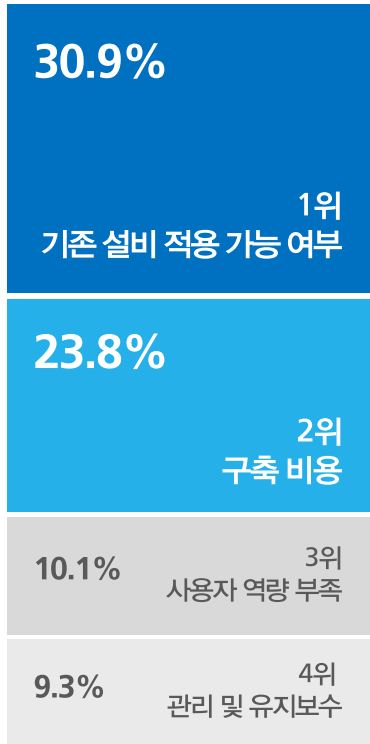

엠투아이
솔루션 제공

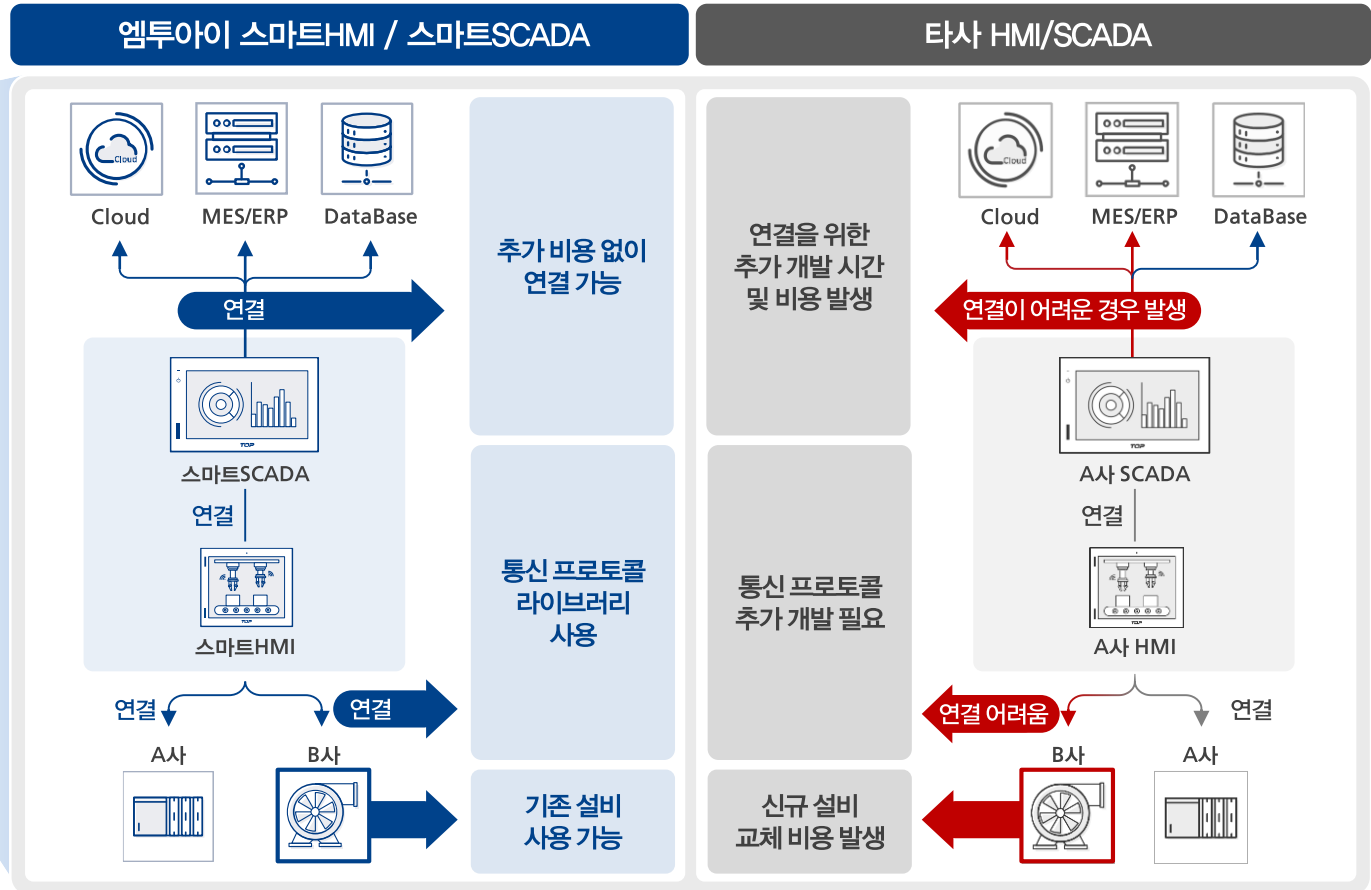

주 : 스마트팩토리 산업 현황 설문 결과
자료 : 정보통신산업진흥원

사용자 중심 제품과 탁월한 고객 대응 및 기술 지원

스마트팩토리 구축 시 어려운 점 (시장 니즈 사항)

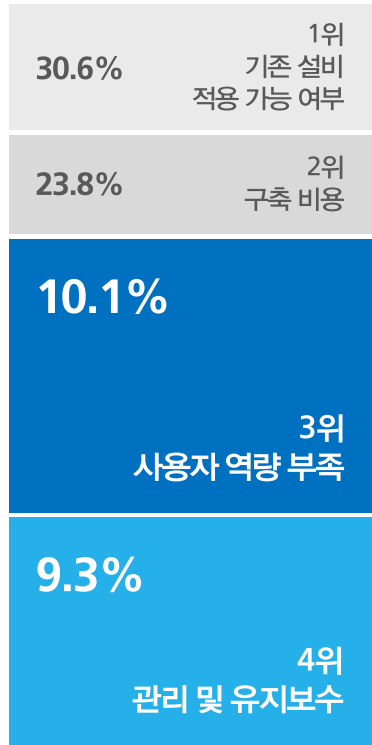

엠투아이
솔루션 제공

엠투아이
솔루션 제공

사용자가 스마트HMI / 스마트SCADA를 쉽게 설계할 수 있는 개발 툴 제공

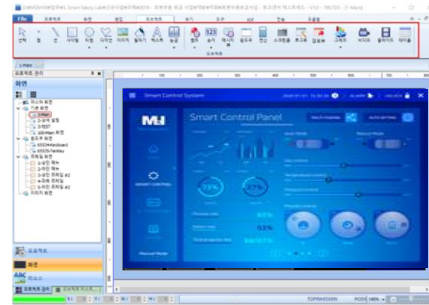

사용자 역량 강화를 위한 교육 지원

정기적인 교육 실시



고객사 방문 교육 실시



연수원 및 대학 강의 지원



관리에 최적화된 리눅스 기반 OS 사용

리눅스 기반 OS 주요 장점

우수한 안정성

탁월한 경제성

차별화된 보안성

뛰어난 성능 및 확장성

고객사 니즈에 빠른 대응

M2 Corporation
Man·Machine·Interface

국내
고객사

고객요청
→
신속한 대응

엠투
아이

경쟁사

국내
고객사

고객요청
→
대응

국내
지사

고객요청
→
대응

해외
본사

주 : 스마트팩토리 산업 현황 설문 결과
자료 : 정보통신산업진흥원

02. 산업별 주요 레퍼런스 확보

높은 범용성을 기반으로 다양한 산업 레퍼런스를 확보해 뛰어난 경쟁력 입증

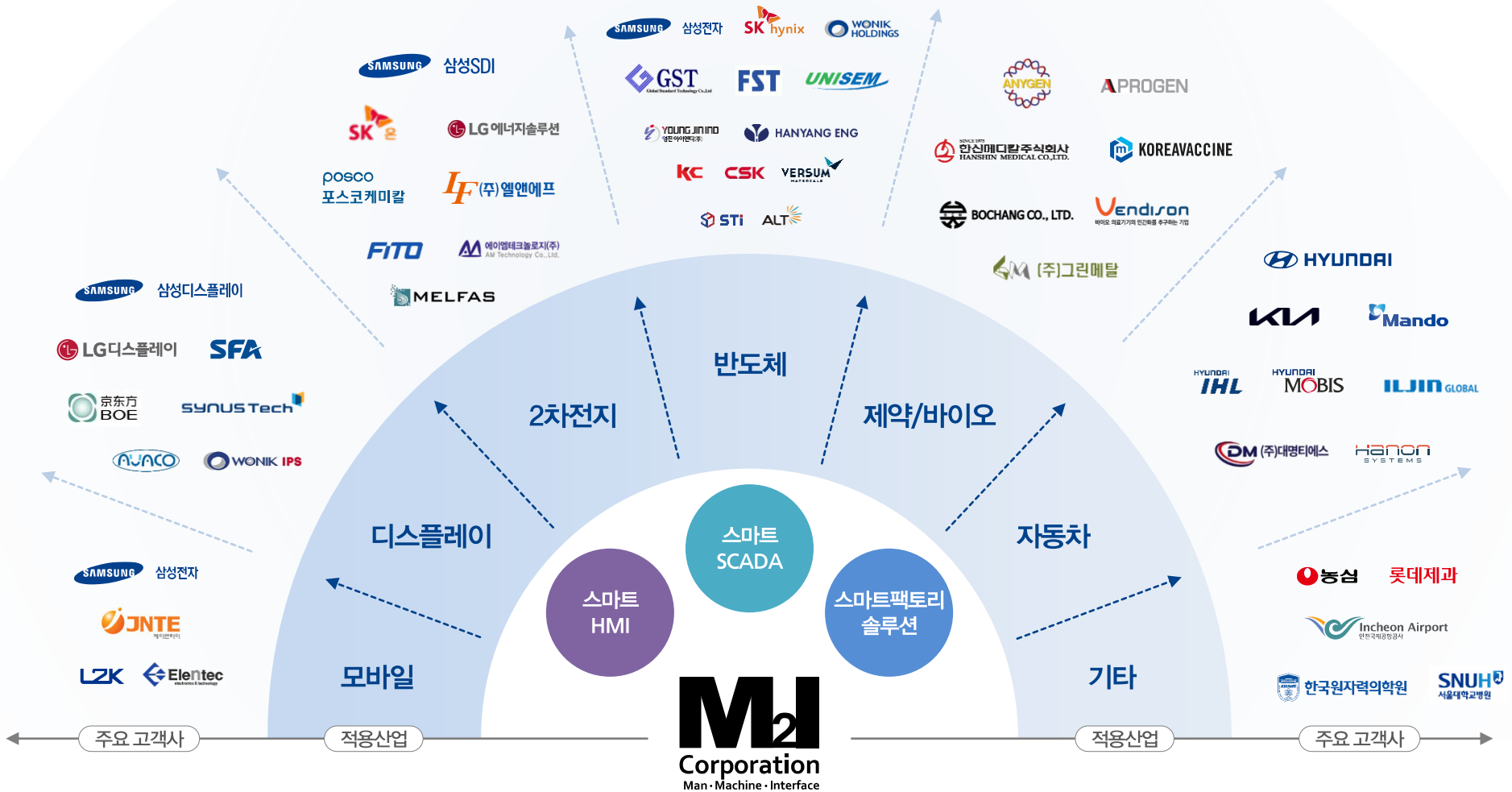



Chapter 3

Growth Momentum

01. 스마트팩토리 시장 성장
02. 주요 타깃 시장 투자 확대
03. 산업별 매출처 다변화
04. 해외 진출 본격화
05. 스마트팩토리솔루션 사업 확대
06. Vision

01. 스마트팩토리 시장 성장

스마트팩토리 수요 증가로 국내외 시장 성장 가속화



스마트팩토리 도입 시 기대효과

생산성

30% 향상

원가

15% 절감

불량률

45% 감소

납기 준수율

16% 단축

자료 : 중소벤처기업부

생산 효율성 향상을 위해 스마트팩토리 수요 증가

글로벌 스마트팩토리 시장 확대

단위 : 십억 달러

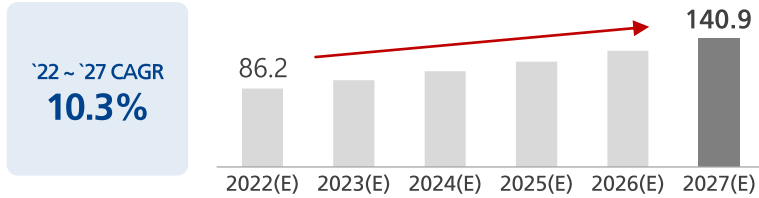

글로벌 HMI 시장

단위 : 십억 달러

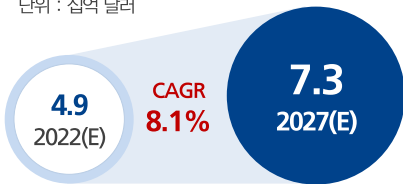

글로벌 SCADA 시장

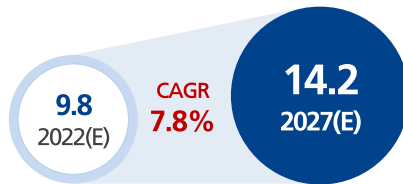

자료 : Markets and Markets

국내 스마트팩토리 시장 확대

단위 : 십억 달러

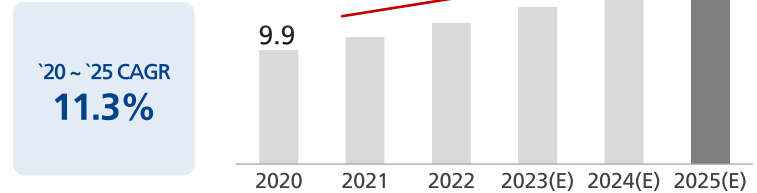

제조 중소기업의 50%(3만개) 스마트화 달성

단위 : 개



자료 : Markets and Markets, 산업통상자원부

주요 타깃 시장 투자 확대에 따른 우호적인 사업환경 조성

반도체 산업

반도체 시장 성장에 따른 설비 투자 확대

글로벌 반도체 시장 추이 단위 : 십억 달러

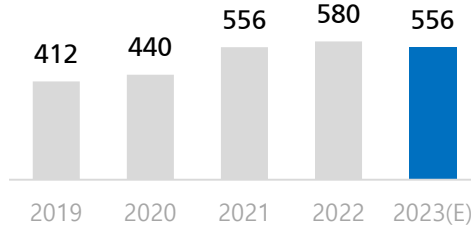

국내 반도체 기업 투자계획 단위 : 원



133조
(화성, 기흥, 평택)

120조
(용인, 청주)

자료 : WSTS, 언론 보도자료

디스플레이 산업

OLED 시장 성장에 따른 설비 투자 확대

글로벌 OLED 시장 추이 단위 : 억 달러

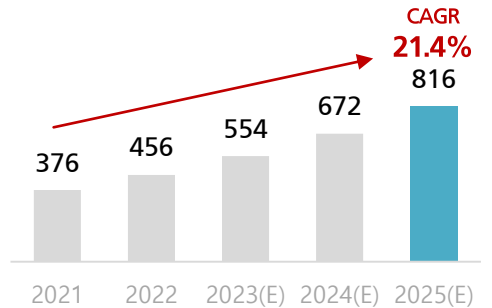

국내외 디스플레이 기업 투자계획 단위 : 원



13조 (탕정)

4조 (파주, 광저우)



7.8조 (충청)

5.4조 (후난성 창사)

자료 : Precedence Research, 언론 보도자료

2차전지 산업

전기차 시장 성장에 따른
2차전지 설비 투자 확대

글로벌 전기차 배터리 시장 추이 단위 : 억 달러

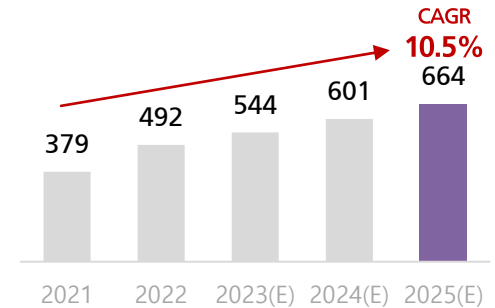

국내 2차전지 기업 투자계획 단위 : 원



1.5조
(헝가리)

2조
(난징)

3.5조
(중국, 조지아)

자료 : 미래에셋대우증권, 언론 보도자료

다양한 산업에서의 스마트팩토리 수요 증가 → 영업 확대를 통한 매출처 다변화

산업별 매출비중 추이

■반도체 ■디스플레이 ■자동차 ■IT ■화학에너지 ■바이오 ■공작기계 ■주차기 ■ODM ■해외 ■기타

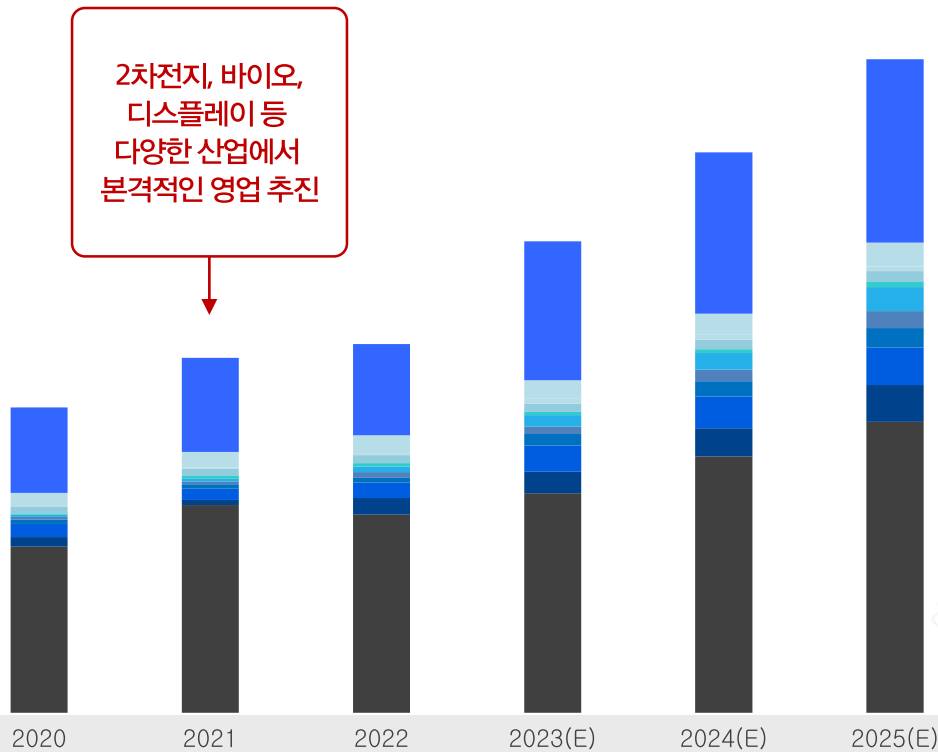

2차전지, 바이오, 디스플레이 등 다양한 산업에서 본격적인 영업 추진

반도체 산업외
스마트팩토리 도입 확대로 성장 가속화

반도체 산업
주력 타깃 산업으로 안정적인 성장

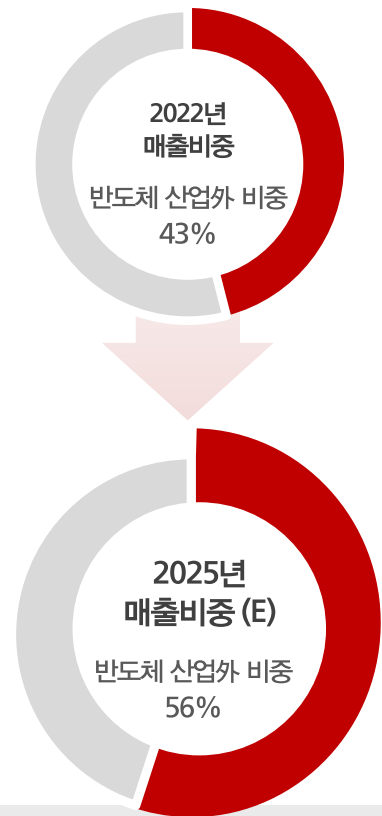

글로벌 대형유통기업 및 대리점 영업강화를 통해 해외 시장 진출 확대

엠투아이코퍼레이션 18개국 해외 대리점 현황

대리점 영업강화를 통한 매출 확대 전략

18개 국가에 대리점 확보

중점 권역에 대한 집중적인 영업 관리

최우선 중점 권역 총판급 대리점 계약



글로벌 대형 유통기업을 통한 매출 확대 전략

글로벌 대형유통기업
Misumi를 통해
일본, 중국, 동남아 지역 진출

미국 및 유럽 시장
공급 계획



스마트HMI / 스마트SCADA를 연계한 스마트팩토리솔루션 사업 본격화

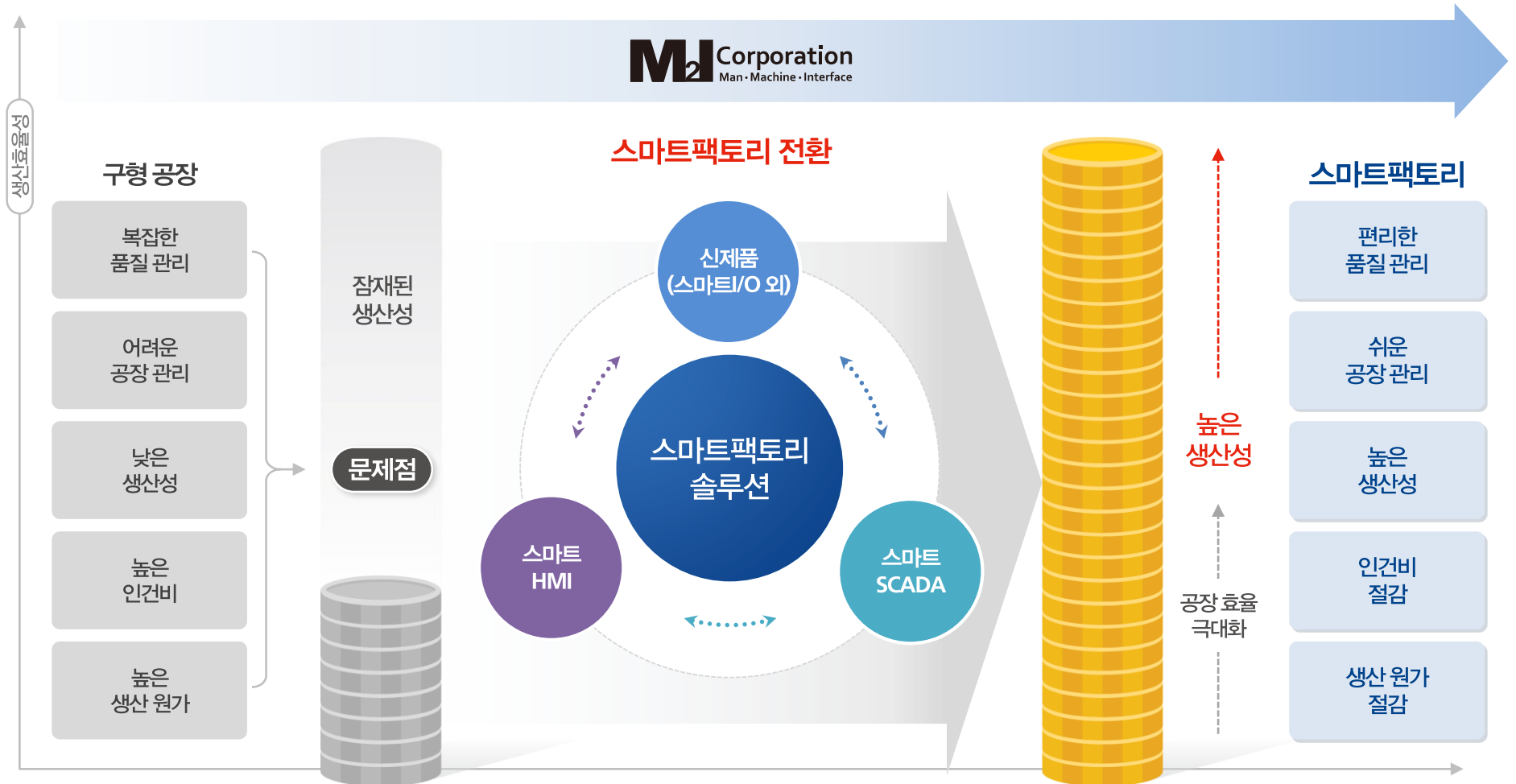

엠투아이코퍼레이션은 스마트HMI, 스마트SCADA 개발 및 제조 업체로서 안정적인 성장세와 높은 수익성을 바탕으로 스마트팩토리 토탈 솔루션을 제공하는 플랫폼 기업으로 성장하고 있습니다.

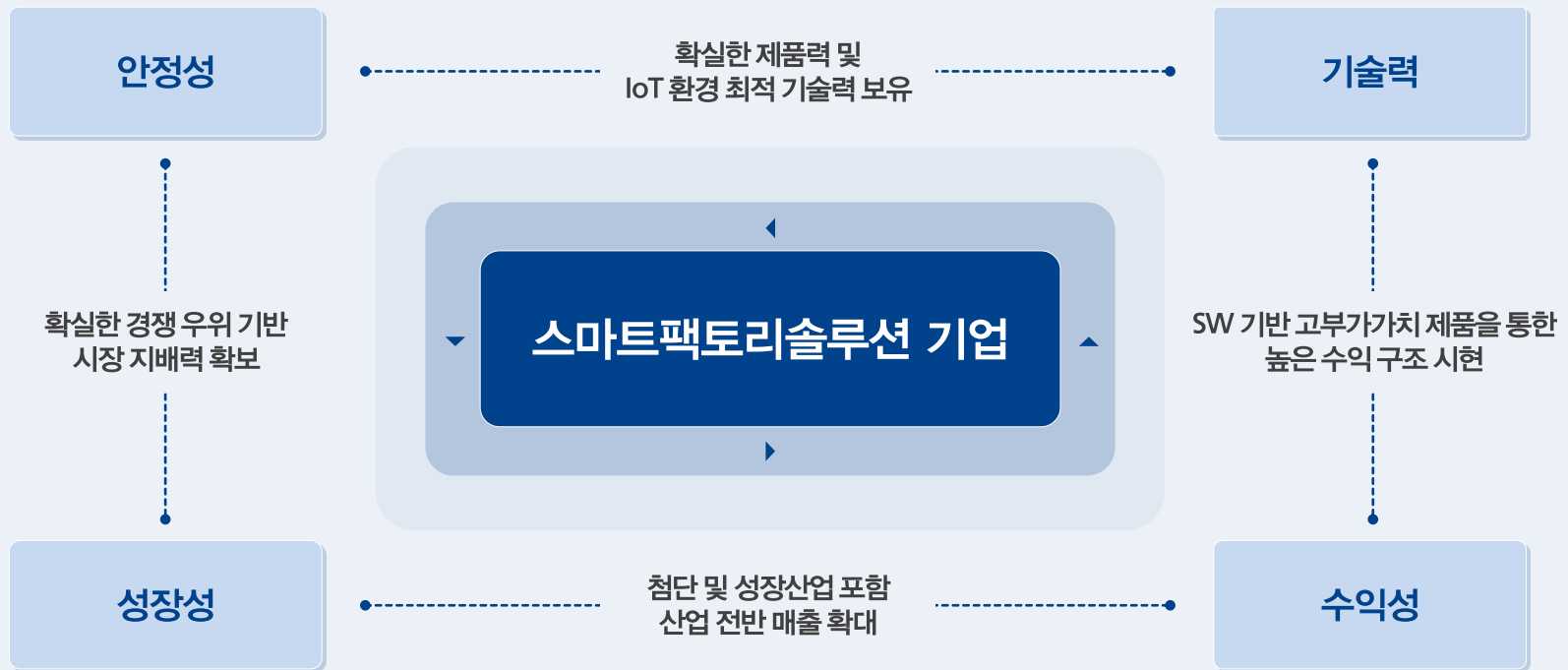

Appendix

01. 회사개요



기업개요

회사명	주식회사 엠투아이코퍼레이션
대표이사	강 원 희
설립일	1999년 4월 8일
자본금	16,8억 원 (2023년 06월 30일 기준)
임직원수	110명 (2023년 06월 30일 기준)
주요사업	스마트HMI, 스마트SCADA, 스마트팩토리솔루션
사업장	경기도 안양시 동안구 시민대로327번길 11-35
홈페이지	www.m2i.co.kr

대표이사 소개

강 원 희 대표이사

- 1996 ~ 1998 LG산전 연구소 전임연구원
- 1999 ~ 2023 엠투아이코퍼레이션 부사장
- 2023 ~ 현재 엠투아이코퍼레이션 대표이사

경영철학

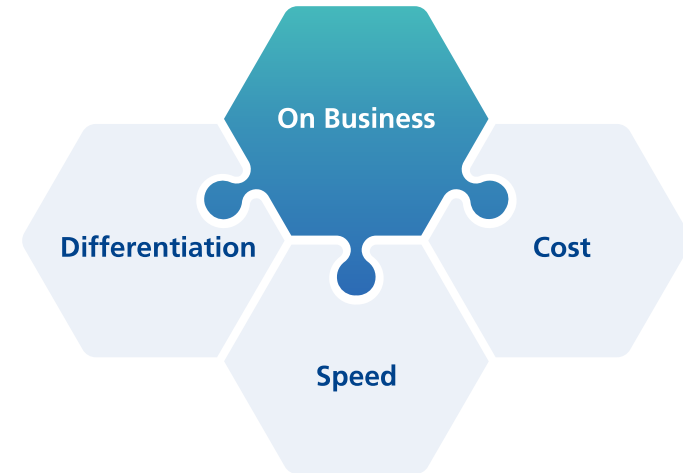

산업구조의 급격한 변화에 발맞춰 항상 **사업적 관점(On Business)**에서 **다르게 생각(Differentiation)**하고 **빠르게 행동(Speed)**하며 **원가(Cost)**를 중요시하는 주인의식을 바탕으로 끊임없는 연구개발과 차별화된 기술 서비스를 통해 산업 전반의 생산성 향상과 기업의 발전에 공헌하겠습니다.